



# Open your dreams... and find your style

*V dnešní době žijeme v neustálém spěchu, snažíme se najít klid, krásu a bezpečné útočiště doma i v místech, ve kterých pobýváme. Pocit bezpečí a harmonie rozhodně zlepšuje kvalitu každodenního života. INVADO těmto potřebám rozumí a respektuje je. Jako jeden z nejrychleji se rozvíjejících výrobců dveřního truhlářství v Polsku děláme vše pro to, abychom vám do rukou dali výrobky s vysokou, individualizovanou estetikou a nejlepšími možnými užitnými vlastnostmi. Svou pozici na trhu budujeme na základě více než třicetiletých zkušeností a neustálých investic do technologií, lidí a zvyšování kvality.*



24

měsíců záruky  
na výrobky INVADO



## TECHNOLOGIE INVADO

Základ nabídky INVADO tvoří výroba dveřních křídel a zárubní, proto bylo průlomem v činnosti firmy zavedení novátorské technologie výroby fóliovaných dveřních křídel (Technologie INVADO). V současnosti se INVADO díky inovačnímu způsobu výroby dveří nachází ve skupině technologicky nejvyspělejších firem v Evropě. Charakteristickou vlastností této technologie je fóliování povrchu bez spojení na hranách polodrážky. Díky tomu hrana nejenže vypadá esteticky, ale je také odolnější proti poškození. V podstatě není možné odření nebo odtažení boční fólie, protože spojení fólie je umístěno ve vnitřní hraně polodrážky – okem neviditelné. „Technologie fóliování hladkých dveří ve velkovýrobě“ se používá od roku 2007 pro všechny modely fóliovaných dveří.

## BEZPEČNÉ HRANY

Fóliované dveře INVADO jsou vyrobeny v patentované technologii INVADO spočívající ve spojování fólie mimo hranu polodrážky. Hrany dveří vyrobené v této unikátní technologii jsou chráněny proti odření a odlepení dekoru a po delší dobu mají pěkný a nový vzhled.

## KVALITA NADE VŠE

Presvědčení, že kvalita je nejdůležitější, zůstává společným jmenovatelem konstrukční fáze i celého výrobního procesu ve společnosti INVADO. To potvrzuje mimo jiné i certifikát ISO 9001, který zaručuje, že všechny naše výrobky splňují vysoké evropské standardy. Záruka kvality výrobků a služeb je vedle ceny a včasného dodání hlavním cílem společnosti, který jí umožňuje být vnímána jako důvěryhodný partner.

## GAZELA BYZNYSU



INVADO obdrželo Gazelu Biznesu v letech 2004–2010 a 2013–2020. Cena potvrzuje dynamický rozvoj formy a nárůst tržeb v kategorii malých a středních firem. Toto ocenění je také zárukou pro zákazníky a dodavatele – potvrzuje spolehlivost a dynamický rozvoj společnosti a kvalitu jejich produktů.



### VAVŘÍN SPOTŘEBITELE

Značka INVADO byla polskými spotřebiteli oceněna a oceněna prestižním symbolem Vavřínu spotřebitele.

## ZNAČKA ROKU 2009-2019 / DOBRÁ ZNAČKA 2019 A 2021



Nezávislá skupina odborníků potvrdila, že výrobky podepsané logem INVADO se vyznačují kvalitou, důvěrou a dobrou pověstí, a udělila naší společnosti titul ZNAČKA DEKÁDY 2009-2019 a tituly DOBRÁ ZNAČKA 2019 a DOBRÁ ZNAČKA 2021. Rádi bychom poděkovali našim zákazníkům za důvěru, kterou nám projevujete tím, že si pro své vysněné interiéry vybíráte dveře INVADO, našim obchodním partnerům za plodnou spolupráci, doporučení a podporu a všem zaměstnancům INVADO za společné budování dobré značky v každé fázi jejího vzniku. Jsme nesmírně vděční za ocenění naší náročné práce a s hrdostí hledíme do budoucnosti

## TRANSPARENTNÍ FIRMA



INVADO byla oceněna společností Dun and Bradstreet Poland certifikátem „Transparentní společnost“. Získání tohoto ocenění dokazuje spolehlivost při plnění povinností včasného zveřejnění účetní uzávěrky a potvrzuje otevřenost aktivit na trhu. Certifikát odráží skutečnost, že INVADO funguje podle známých zásad fair play



# Obsah

|   |            |
|---|------------|
| DOBŘE VĚDĚT                                       | 7          |
| SKLO  | 9          |
| BAREVNOST   | 10         |
| DVEŘE <b>MODULOVÉ</b>                             | 12         |
| DVEŘE <b>PLOCHÉ</b>                               | 58         |
| DVEŘE <b>SKLENĚNÉ</b>                             | 96         |
| DVEŘE <b>SKLÁDACÍ</b>                             | 98         |
| <b>POSUVNÉ SYSTÉMY</b>                            |            |
| Systém posuvný DO ZDI                             | 100        |
| Systém posuvný NA STĚNU                           | 102        |
| <b>TECHNICKÉ INFORMACE</b>                        | <b>104</b> |
| <b>ZÁRUBNĚ</b>                                    |            |
| <b>BLOKOVÁ</b> zárubeň                            | 106        |
| <b>NASTAVITELNÁ</b> zárubeň ( <b>FALCOVÉ</b> )    | 108        |
| <b>NASTAVITELNÁ</b> zárubeň ( <b>BEZFALCOVÉ</b> ) | 110        |
| Neviditelná zárubeň – <b>SARA-PRO</b>             | 112        |
| Systém pro obklad kovové zárubně                  | 114        |
| <b>DOPLŇKY</b>                                    | <b>115</b> |
| <b>KLIKY</b>                                      | <b>116</b> |
| <b>PODLAHOVÉ LIŠTY</b>                            | <b>120</b> |

## NOVINKY

Vista

str. 14



Gavi

str. 16

Home  
Line

str. 60



Optimo  
Line

str. 64



Vetra

str. 66

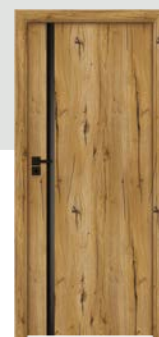

Arteo

str. 68





## DVEŘE MODULOVÉ



## DVEŘE PLOCHÉ

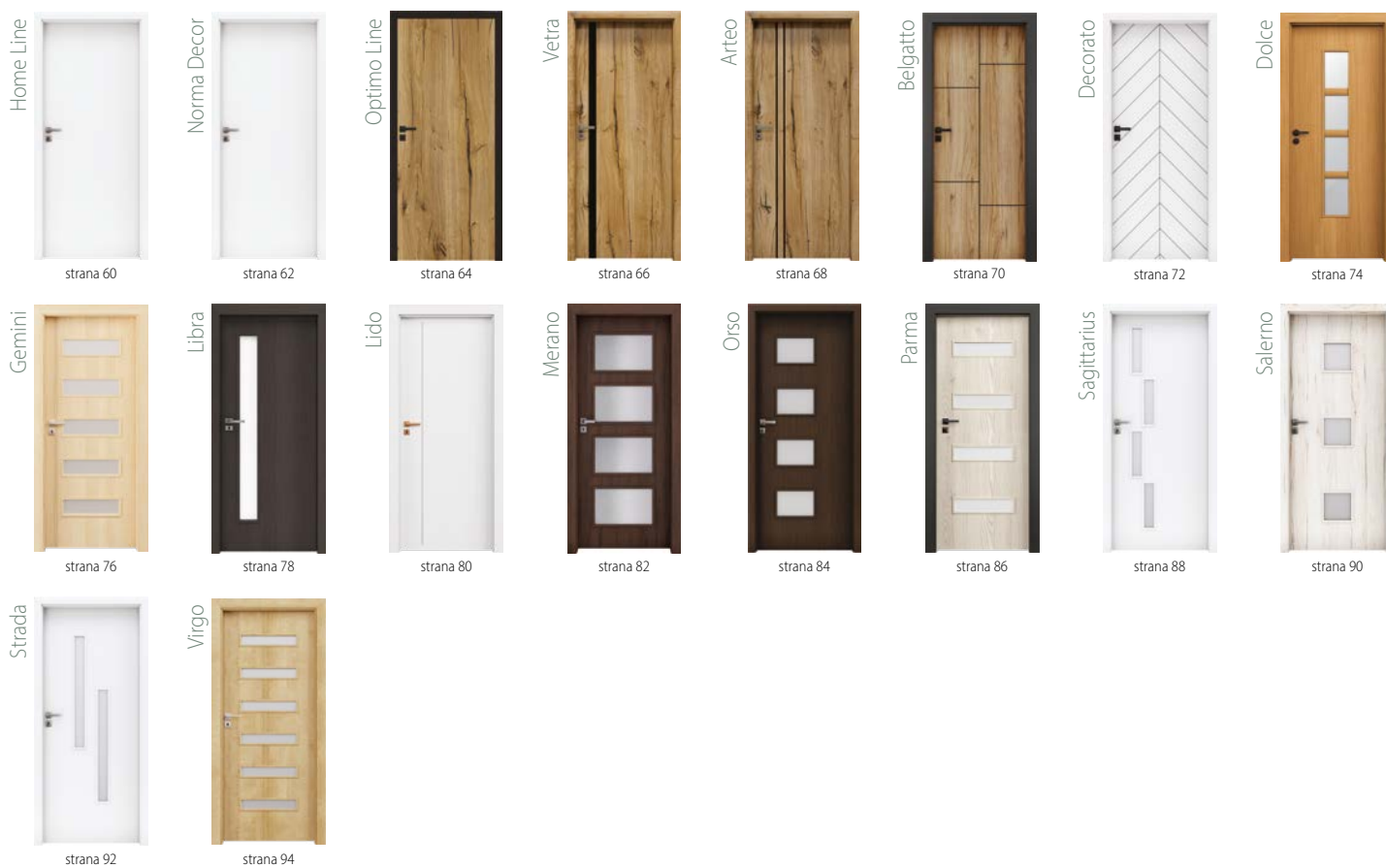

## HLINÍKOVÉ APLIKACE - INTARZIE

Do naší nabídky přibýly dveře Arteo zdobené plochými hliníkovými aplikacemi - intarziemi. Dostupné barvy - černá, zlatá a stříbrná - v kombinaci s dekory dostupnými v naší nabídce vytváří velmi velké množství variant, které vám umožní přizpůsobit dveře do každého interiéru.

více informací str. 68



## SKLENĚNÉ VSUVKY LACOBEL

Skleněné vsuvky - intarzie Lacobel použité v kolekci Vetra dodávají dveřím charakter. Černý povrch ve vysokém lesku přitahuje pozornost a dodává eleganci a geometrický tvar vložky opticky zvětšuje místnost.

więcej informacji str. 66

## ČERNÉ MUNTINOVÉ LIŠTY

Díky velkému sklu ve dveřích Vista zůstávají místnosti dokonale prosvětlené. Černé sloupky dodávají dveřím dekorativní charakter a kombinují klasický vzhled s moderností.

více informací str. 14



## KONSTRUKCE KŘÍDEL PLNÝCH A MODULOVÝCH

### DVEŘE PLOCHÉ

**Ploché dveře** jsou opticky lehčí než modulové dveře. Konstrukci tvoří rám vyrobený z MDF desky. Výplň tvoří "včelí plástev" nebo dřevotříska, kterou lze objednat za příplatek. Rám spolu s výplní je z obou stran opláštěn 3 mm silnou HDF deskou a ozdobnou dýhou. K montáži výplně se u těchto modelů používají zasklívací lišty.

#### STABILNÍ KONSTRUKCE

Pevný rám z MDF spolu s výplní tvoří odolné a stabilní křídlo



#### ZÁTĚŽOVÁ ODOLNOST

3 čepové závěsy zašroubované



#### ZÁKLADNÍ VÝPLŇ

Deska typu "včelí plástev"



#### VÝPLŇ ZA PŘÍPLATEK

Dutinková dřevotřísková deska



#### DVA TYPY HRAN

- Technologie SOFT – zaoblené hrany
- technologie CUT EDGE – 90° hrana



#### PLOCHÁ KONSTRUKCE

Zasklívací lišta



#### SATINATO

Matné sklo



#### Široký výběr

KLIK



#### VENTILACE

Objímky, výřez nebo mřížka\*  
(\* pouze u vybraných křídél)



### DVEŘE MODULOVÉ

KONSTRUKCE **modulových dveří** se skládá ze 2 svislých rámu a horního a dolního rámu. Křídlo je vyplněno dřevními výplněmi nebo sklem různé tloušťky. Pro každý model lze zvolit dekorativní dýhu. U těchto dveří se skla a další výplně nemontují pomocí zasklívací lišty, ale současně s konstrukčními prvky dveří, což výrazně zvyšuje jejich stabilitu.

#### MASIVNÍ KONSTRUKCE RÁMŮ

bez zasklívací lišty



#### Široký výběr

KLIK



#### VENTILACE

Výřez, PVC objímky, kovové kulaté nebo kovové čtvercové objímky



#### SATINATO

Matné sklo



#### ZAOBLENÁ POLODRÁŽKA

Bezpečná KONSTRUKCE



#### VÝPLŇ KŘÍDLA

Modulové panely různých tlouštěk



#### ZÁTĚŽOVÁ ODOLNOST

3 čepové závěsy zašroubované





## FALCOVÉ A BEZFALCOVÉ DVEŘE

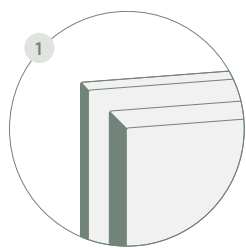

### FALCOVÉ DVEŘE

Okraj **falcových dveří** je zakončen falcem (obr. 1), který překrývá zárubeň. Takto vyrobené dveře nelicují s rámem.

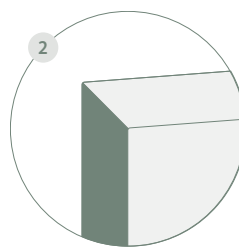

### BEZFALCOVÉ DVEŘE

Hrana **bezfalcových dveří** je jednoduše rovinná. Dveře vyrobené tímto způsobem licují se zárubní ze strany závěsů. (Obr. 2).

## DVEŘE PRAVÉ A LEVÉ

**Před nákupem dveří bychom se měli zamyslet nad tím, kterým směrem by se měly otevírat.** Z bezpečnostních důvodů koupelnové nebo kuchyňské dveře montujeme tak, aby se otevíraly směrem ven. V ostatních místnostech to závisí na pohodlí uživatelů a uspořádání bytu nebo domu.

Dalším krokem je ujasnit si, jaké dveře potřebujeme: pravé nebo levé. Co to znamená? Jsou-li závěsy namontovány na pravé straně zárubně, znamená to, že potřebujeme dveře pravé, je-li tomu naopak, potřebujeme dveře levé. Než se vydáme do obchodu, musíme si tuto otázku v klidu promyslet a vyhotovit seznam potřebných pravých a levých dveří a pro každé z nich stanovit směr jejich otevírání.

### DVEŘE LEVÉ

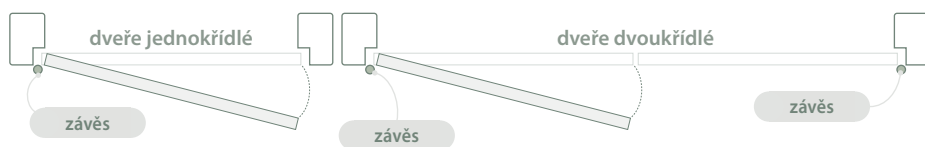

### DVEŘE PRAVÉ



## VÝPOČET CENY DVEŘÍ

Ve většině případů jsou uvedené ceny cenami dveřního křídla bez zárubně a kliky (výjimku tvoří křídla: POSUVNÉ SYSTÉMY). Pro výpočet kompletní ceny za celý set je třeba použít následující vzorec:



cena křídla

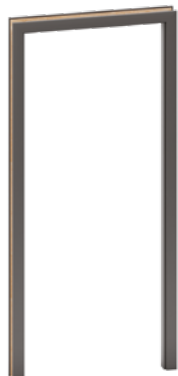

cena zárubně



cena kliky



cena celého setu

## LEGENDA

Prosím, všimněte si poznámky, které jsou označeny těmito ikonami. Obsahují důležité informace, které se týkají daného modelu dveřního křídla

bezfalcové



falcové



jednokřídlé dveře



dvoukřídlé dveře



posuvné



s větráním



zaoblená hrana



olepování „soft“



olepování „cut edge“



SATINATO

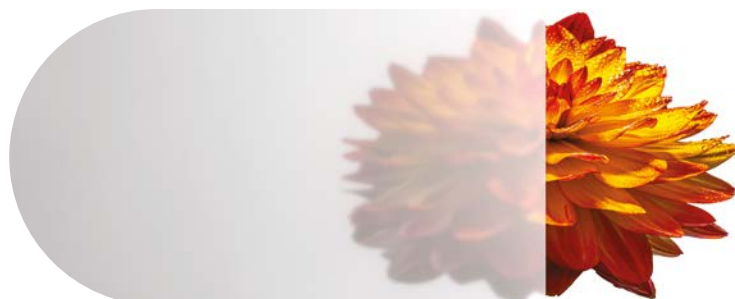

CHINCHILLA

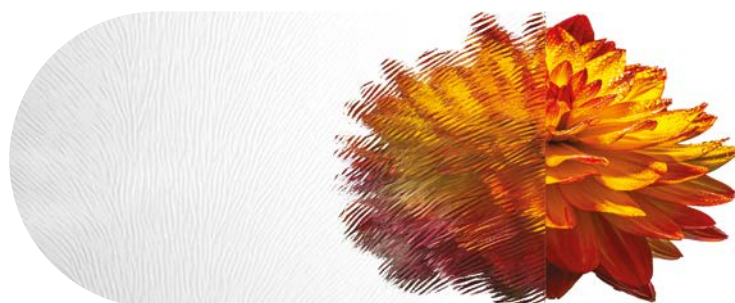

PRŮHLEDNÉ



LACOBEL



PLOCHÉ A MODULOVÉ DVEŘE



ENDURO ●●○○○

**Třída povrchů ENDURO:** dýha s vysokou designérskou hodnotou a velmi dobrým napodobením přirozené kresby dřeva. Vyznačuje se dobrými pevnostními vlastnostmi.

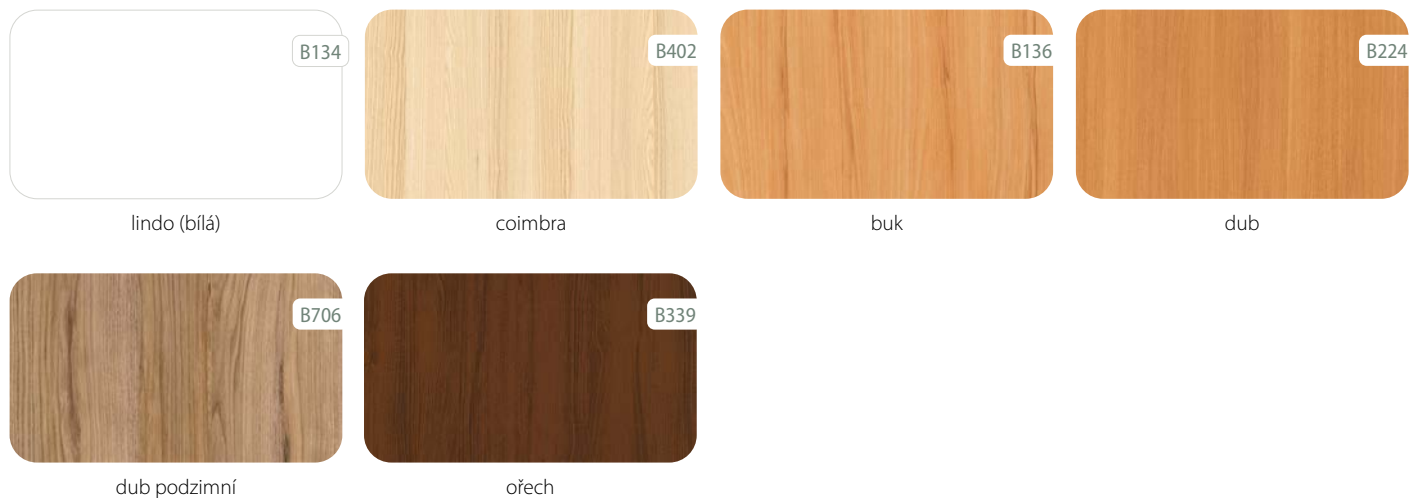

ENDURO 3D ●●○○○

**Třída povrchů ENDURO 3D:** trojrozměrné napodobení struktury dřeva a dobrá odolnost.



ENDURO PLUS ●●○○○

**Třída povrchů ENDURO PLUS:** skupina dýh s vysokou designérskou hodnotou, hmatovou strukturou a dobrou odolností.

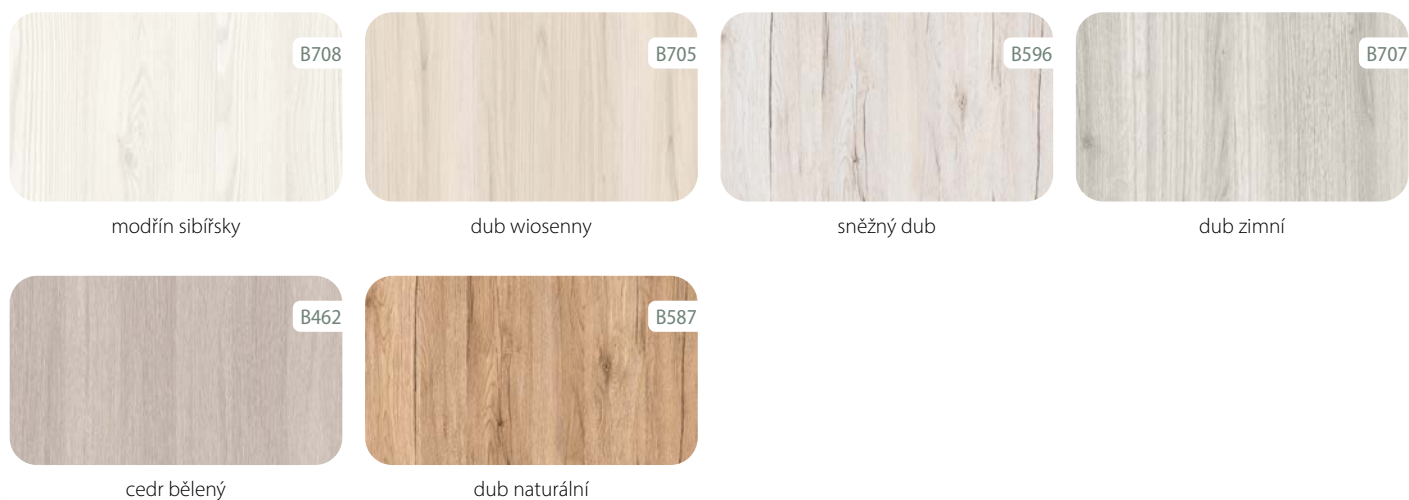



## ECO-FORNIR ●●●○○

**Třída pokrytí ECO-FORNIR:** vysoce kvalitní povlaky v moderních barvách, které se vyznačují vynikající trvanlivostí.

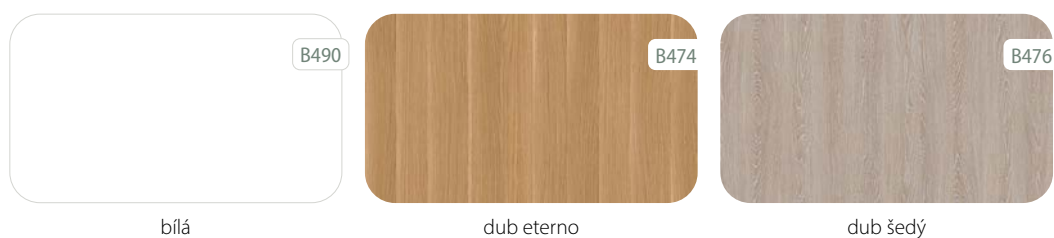

bílá

dub eterno

dub šedý

## LAMINOLACK ●●●●○

**Třída pokrytí LAMINOLACK:** vysoce kvalitní polymerová fólie se vyznačuje vynikajícími pevnostními vlastnostmi.

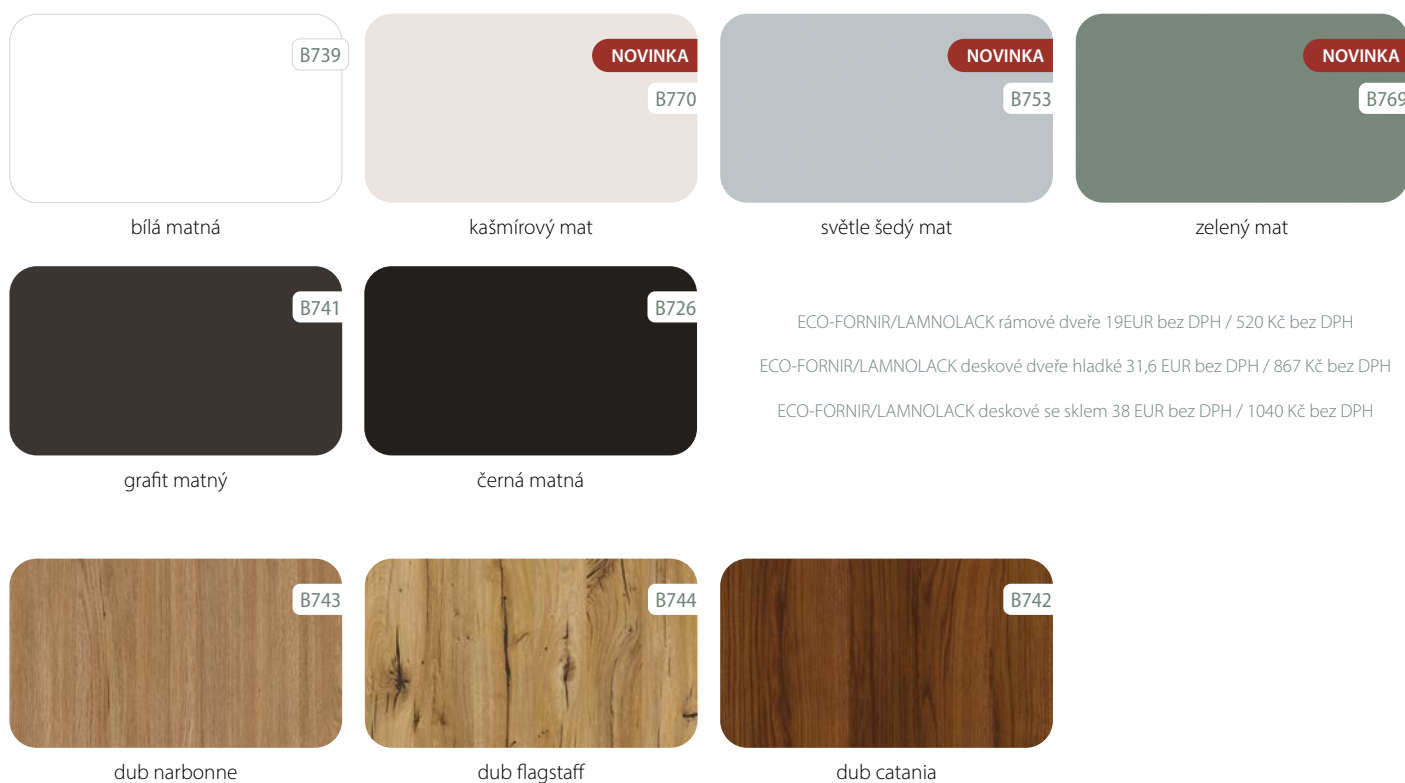

bílá matná

kašmírový mat

světle šedý mat

zelený mat

grafit matný

černá matná

dub narbonne

dub flagstaff

dub catania

ECO-FORNIR/LAMNOLACK rámové dveře 19EUR bez DPH / 520 Kč bez DPH  
 ECO-FORNIR/LAMNOLACK deskové dveře hladké 31,6 EUR bez DPH / 867 Kč bez DPH  
 ECO-FORNIR/LAMNOLACK deskové se sklem 38 EUR bez DPH / 1040 Kč bez DPH

## LAMINAT CPL 0,15 mm ●●●●● 0,8 mm ●●●●●

**Třída pokrytí CPL:** Dýhy s maximální pevností. K dispozici ve dvou tloušťkách – **0,15 mm** (dveřní křídla a zárubně) a **0,8 mm** (dveřní křídla).

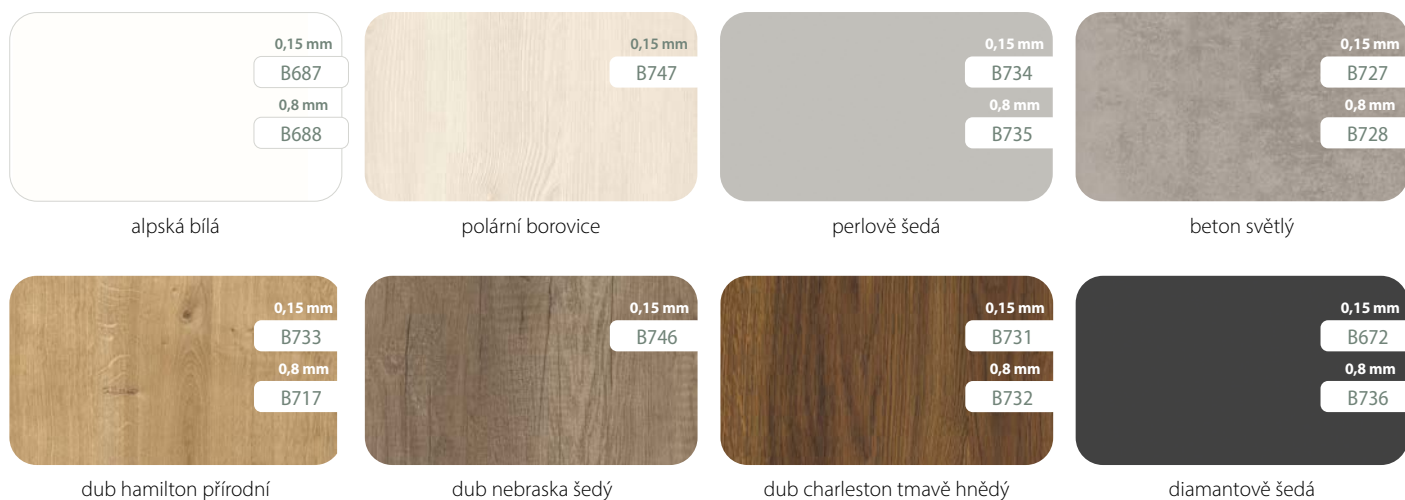

alpská bílá

polární borovice

perlově šedá

beton světlý

dub hamilton přírodní

dub nebraska šedý

dub charleston tmavě hnědý

diamantově šedá

DVEŘE

# MODULOVÉ

*Modulové dveře jsou nabídkou pro ty, kteří hledají výrobek na dlouhá léta. Díky své konstrukci se tyto modely vyznačují výjimečnou odolností a vysokými akustickými parametry. Konstrukce těchto dveří - známých také jako rámové nebo 5složkové dveře - je založena na dvou svislých rámech, horním a dolním příčnicku a panelu, což umožňuje širokou škálu designových variant v rámci jedné řady. Masivní rámová konstrukce zaručuje dobrou stabilitu, díky čemuž jsou modulové dveře mimořádně robustní a pevné.*











PROHLÉDNĚTE SI  
MONTÁŽNÍ VIDEA  
NA NAŠEM KANÁLU  
YOUTUBE

## CENÍK KŘÍDEL

|                       | EUR bez DPH/s DPH | CZK bez DPH/s DPH |
|-----------------------|-------------------|-------------------|
| ENDURO/PLUS/3D        | 230,00 / 282,90   | 6318,00 / 7644,78 |
| ECO-FORNIR/LAMINOLACK | 249,00 / 306,27   | 6837,00 / 8272,77 |

CENA ZA DVEŘNÍ KŘÍDLO BEZ ZÁRUBNĚ A KLIKY

## MOŽNOSTI KŘÍDLA

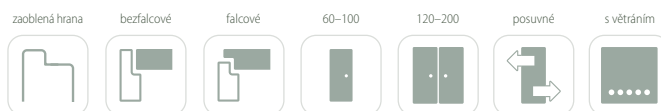

## BARVY





Příčky pouze v černé barvě

## KONSTRUKCE

1 výplňový prvek (v závislosti na modelu):

- 1 kalené sklo:
- satinato – 4 mm
  - PRŮHLEDNÉ – 4 mm

2 příčky z MDF

3 spodní rám - MDF deska

4 svislý rám – MDF deska

- boční hrany a horní hrana jsou fóliované
- svislé hrany křídel jsou zaoblené (info – str 104)
- dvoukřídlové dveře se skládají z falcové části a protifalce (str. 104)
- šířka jednokřídlých dveří: „60“–„100“ / šířka dvoukřídlých dveří: „120“–„200“
- Příčky pouze v černé barvě



## STANDARDNÍ VYBAVENÍ

|            |  |
|------------|--|
| falcové    | zámek s roztečí 72 mm pro obyčejný klíč, WC zámek nebo zámek pro cylindrickou vložku                           |
|            | 3 šroubovací panty nastavitelné  |
| bezfalcové | magnetický uzamykací systém s roztečí 90 mm pro opakovací klíč, 95 mm pro WC zámek a 85 mm pro patentní vložku |
|            | frézování pro zadlabací závěsy s 3D nastavením   |

## ZÁRUBNĚ

|   |          |
|---|----------|
| [OB3] bloková (volba krycí lišty 10 x 60 mm nebo 16 x 80 mm)                            | STR. 106 |
| [ORS1] nastavitelná zárubeň pro falcové dveře s plochou krycí lištou šířky 60 mm        | STR. 108 |
| [ORS8] nastavitelná zárubeň pro falcové dveře s plochou krycí lištou šířky 80 mm        | STR. 108 |
| [ORS7] nastavitelná zárubeň pro bezfalcové dveře s plochou krycí lištou šířky 60 mm     | STR. 110 |
| [ORS10] nastavitelná zárubeň pro bezfalcové dveře s plochou krycí lištou šířky 80 mm    | STR. 110 |
| [ORS4] nastavitelná 90° zárubeň pro bezfalcové dveře s plochou krycí lištou šířky 80 mm | STR. 110 |

## PŘÍPLATKY K CENĚ DVEŘÍ

|  | EUR<br>bez DPH / s DPH      | CZK<br>bez DPH / s DPH          |
|--|-----------------------------|---------------------------------|
| křídlo bez otvoru pro klíč   | <b>BEZ DOPLATKU</b>         |                                 |
| křídlo v šířce „100“   | 21,00 / <b>25,83</b> (ks.)  | 563,00 / <b>681,23</b> (ks.)    |
| křídlo v bezfalcové verzi  | 21,00 / <b>25,83</b>        | 563,00 / <b>681,23</b>          |
| zhotovení dvoukřídlých dveří   | 28,00 / <b>34,44</b>        | 763,00 / <b>923,23</b>          |
| posuvné křídlo   | 21,00 / <b>25,83</b>        | 563,00 / <b>681,23</b>          |
| přídavný závěs v bezfalcových křídlech (dodáván se zárubní)                              | 40,00 / <b>49,20</b>        | 1083,00 / <b>1310,43</b>        |
| krytka závěsu (barvy: chrom, saténový chrom, zlatá, černá, bílá) - sada pro 1 ks. Závěsu | 4,00 / <b>4,92</b> (kpl.)   | 104,00 / <b>125,84</b> (kpl.)   |
| větrací výřez  | 9,00 / <b>11,07</b>         | 260,00 / <b>314,60</b>          |
| PVC  | 9,00 / <b>11,07</b> (kpl.)  | 260,00 / <b>314,60</b> (kpl.)   |
| objímky kovové, kulaté (chrom, zlaté)  | 70,00 / <b>86,10</b> (kpl.) | 1907,00 / <b>2307,47</b> (kpl.) |
| kovové, čtvercové (chrom, nikl)  | 70,00 / <b>86,10</b> (kpl.) | 1907,00 / <b>2307,47</b> (kpl.) |
| cylindrická vložka 31/36 (31/31 v bezfalcové verzi křídla)                               | 11,00 / <b>13,53</b> (ks.)  | 295,00 / <b>356,95</b> (ks.)    |
| <b>Další informace: vybavení a příslušenství</b>   | <b>STRANA 116</b>           |                                 |

## SKLO



SATINATO

lesklá strana skla na straně závěsů

PRŮHLEDNÉ

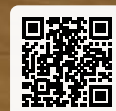
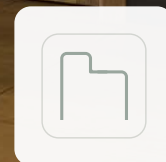

PROHLÉDNĚTE SI  
MONTÁŽNÍ VIDEA  
NA NAŠEM KANÁLU  
YOUTUBE

## CENÍK KŘÍDEL

|                       | EUR bez DPH/s DPH | CZK bez DPH/s DPH |
|-----------------------|-------------------|-------------------|
| ENDURO/PLUS/3D        | 170,00 / 209,10   | 4671,00 / 5651,91 |
| ECO-FORNIR/LAMINOLACK | 189,00 / 232,47   | 5191,00 / 6281,11 |

CENA ZA DVEŘNÍ KŘÍDLO BEZ ZÁRUBNĚ A KLIKY

## MOŽNOSTI KŘÍDLA

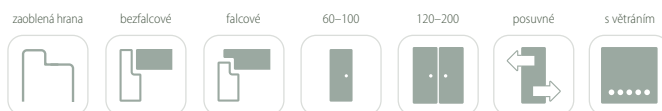

## BARVY





Gavi 1



Gavi 2



Gavi 3



Gavi 4



## KONSTRUKCE

- 1 výplňový prvek (v závislosti na modelu):  
kalené sklo – 4 mm  
sklo Lacobel – 4 mm  
dveřní panel – 4 mm
- 2 výplňový prvek: dveřní panel – 16 mm
- 3 spodní rám - MDF deska  
(výška: spodní rám 400 mm, horní rám 350 mm)



- boční hrany a horní hrana jsou fóliované
- svislé hrany křídel jsou zaoblené (info – str 104)
- dvoukřídlové dveře se skládají z falcové části a protifalce (str. 104)
- šířka jednokřídlých dveří: „60“–„100“ / šířka dvoukřídlých dveří: „120“–„200“

## STANDARDNÍ VYBAVENÍ

|             |  |
|-------------|--|
| falcové     | zámek s roztečí 72 mm pro obyčejný klíč, WC zámek nebo zámek pro cylindrickou vložku                           |
|             | 3 šroubovací panty nastavitelné  |
| bez falcové | magnetický uzamykací systém s roztečí 90 mm pro opakovací klíč, 95 mm pro WC zámek a 85 mm pro patentní vložku |
|             | frézování pro zadlabací závěsy s 3D nastavením   |

## ZÁRUBNĚ

|   |          |
|---|----------|
| [OB3] bloková (volba krycí lišty 10 x 60 mm nebo 16 x 80 mm)                            | STR. 106 |
| [ORS1] nastavitelná zárubeň pro falcové dveře s plochou krycí lištou šířky 60 mm        | STR. 108 |
| [ORS8] nastavitelná zárubeň pro falcové dveře s plochou krycí lištou šířky 80 mm        | STR. 108 |
| [ORS7] nastavitelná zárubeň pro bezfalcové dveře s plochou krycí lištou šířky 60 mm     | STR. 110 |
| [ORS10] nastavitelná zárubeň pro bezfalcové dveře s plochou krycí lištou šířky 80 mm    | STR. 110 |
| [ORS4] nastavitelná 90° zárubeň pro bezfalcové dveře s plochou krycí lištou šířky 80 mm | STR. 110 |

## PŘÍPLATKY K CENĚ DVEŘÍ

|  | EUR<br>bez DPH / s DPH      | CZK<br>bez DPH / s DPH          |
|--|-----------------------------|---------------------------------|
| křídlo bez otvoru pro klíč   | <b>BEZ DOPLATKU</b>         |                                 |
| křídlo v šířce „100“   | 21,00 / <b>25,83</b> (ks.)  | 563,00 / <b>681,23</b> (ks.)    |
| křídlo v bezfalcové verzi  | 21,00 / <b>25,83</b>        | 563,00 / <b>681,23</b>          |
| zhotovení dvoukřídlých dveří   | 28,00 / <b>34,44</b>        | 763,00 / <b>923,23</b>          |
| posuvné křídlo   | 21,00 / <b>25,83</b>        | 563,00 / <b>681,23</b>          |
| přídavný závěs v bezfalcových křídlech (dodáván se zárubní)                              | 40,00 / <b>49,20</b>        | 1083,00 / <b>1310,43</b>        |
| krytka závěsu (barvy: chrom, saténový chrom, zlatá, černá, bílá) - sada pro 1 ks. Závěsu | 4,00 / <b>4,92</b> (kpl.)   | 104,00 / <b>125,84</b> (kpl.)   |
| větrací výřez  | 9,00 / <b>11,07</b>         | 260,00 / <b>314,60</b>          |
| PVC  | 9,00 / <b>11,07</b> (kpl.)  | 260,00 / <b>314,60</b> (kpl.)   |
| objímky kovové, kulaté (chrom, zlaté)  | 70,00 / <b>86,10</b> (kpl.) | 1907,00 / <b>2307,47</b> (kpl.) |
| kovové, čtvercové (chrom, nikl)  | 70,00 / <b>86,10</b> (kpl.) | 1907,00 / <b>2307,47</b> (kpl.) |
| cylindrická vložka 31/36 (31/31 v bezfalcové verzi křídla)                               | 11,00 / <b>13,53</b> (ks.)  | 295,00 / <b>356,95</b> (ks.)    |
| <b>Další informace: vybavení a příslušenství</b>   | <b>STRANA 116</b>           |                                 |

## SKLO



SATINATO

lesklá strana skla na straně závěsů

LACOBEL

Corato 5 bezfalcové - B476  
zárubeň - B490



## CENÍK KŘÍDEL

|                       | EUR bez DPH/s DPH | CZK bez DPH/s DPH |
|-----------------------|-------------------|-------------------|
| ENDURO/PLUS/3D        | 173,00 / 212,79   | 4758,00 / 5757,18 |
| ECO-FORNIR/LAMINOLACK | 192,00 / 236,16   | 5278,00 / 6386,38 |

CENA ZA DVEŘNÍ KŘÍDLO BEZ ZÁRUBNĚ A KLIKY

## MOŽNOSTI KŘÍDLA

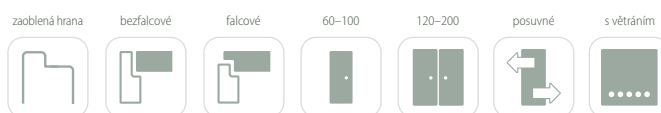

## BARVY





## KONSTRUKCE

- 1 výplňový prvek (v závislosti na modelu):  
kalené sklo – 4 mm  
dveřní panel – 4 mm  
dveřní panel – 4 mm černá matná
- 2 výplňový prvek: dveřní panel – 22 mm
- 3 spodní rám - MDF deska  
(výška: spodní rám 400 mm, horní rám 350 mm)



- boční hrany a horní hrana jsou fóliované
- svislé hrany křídel jsou zaoblené (info – str 104)
- dvoukřídlové dveře se skládají z falcové části a protifalce (str. 104)
- šířka jednkřídlových dveří: „60“–„100“ / šířka dvoukřídlových dveří: „120“–„200“

## STANDARDNÍ VYBAVENÍ

|            |  |
|------------|--|
| falcové    | zámek s roztečí 72 mm pro obyčejný klíč, WC zámek nebo zámek pro cylindrickou vložku                           |
|            | 3 šroubovací panty nastavitelné  |
| bezfalcové | magnetický uzamykací systém s roztečí 90 mm pro opakovací klíč, 95 mm pro WC zámek a 85 mm pro patentní vložku |
|            | frézování pro zadlabací závěsy s 3D nastavením   |

## ZÁRUBNĚ

|   |          |
|---|----------|
| [OB3] bloková (volba krycí lištou 10 x 60 mm nebo 16 x 80 mm)                           | STR. 106 |
| [ORS1] nastavitelná zárubeň pro falcové dveře s plochou krycí lištou šířky 60 mm        | STR. 108 |
| [ORS8] nastavitelná zárubeň pro falcové dveře s plochou krycí lištou šířky 80 mm        | STR. 108 |
| [ORS7] nastavitelná zárubeň pro bezfalcové dveře s plochou krycí lištou šířky 60 mm     | STR. 110 |
| [ORS10] nastavitelná zárubeň pro bezfalcové dveře s plochou krycí lištou šířky 80 mm    | STR. 110 |
| [ORS4] nastavitelná 90° zárubeň pro bezfalcové dveře s plochou krycí lištou šířky 80 mm | STR. 110 |

## PŘÍPLATKY K CENĚ DVEŘÍ

|  | EUR<br>bez DPH / s DPH      | CZK<br>bez DPH / s DPH          |
|--|-----------------------------|---------------------------------|
| křídlo bez otvoru pro klíč   | <b>BEZ DOPLATKU</b>         |                                 |
| křídlo v šířce „100“   | 21,00 / <b>25,83</b> (ks.)  | 563,00 / <b>681,23</b> (ks.)    |
| křídlo v bezfalcové verzi  | 21,00 / <b>25,83</b>        | 563,00 / <b>681,23</b>          |
| zhotovení dvoukřídlových dveří   | 28,00 / <b>34,44</b>        | 763,00 / <b>923,23</b>          |
| posuvné křídlo   | 21,00 / <b>25,83</b>        | 563,00 / <b>681,23</b>          |
| přídavný závěs v bezfalcových křídlech (dodáván se zárubní)                              | 40,00 / <b>49,20</b>        | 1083,00 / <b>1310,43</b>        |
| krytka závěsu (barvy: chrom, saténový chrom, zlatá, černá, bílá) - sada pro 1 ks. Závěsu | 4,00 / <b>4,92</b> (kpl.)   | 104,00 / <b>125,84</b> (kpl.)   |
| větrací výřez  | 9,00 / <b>11,07</b>         | 260,00 / <b>314,60</b>          |
| PVC  | 9,00 / <b>11,07</b> (kpl.)  | 260,00 / <b>314,60</b> (kpl.)   |
| objímky kovové, kulaté (chrom, zlaté)  | 70,00 / <b>86,10</b> (kpl.) | 1907,00 / <b>2307,47</b> (kpl.) |
| kovové, čtvercové (chrom, nikl)  | 70,00 / <b>86,10</b> (kpl.) | 1907,00 / <b>2307,47</b> (kpl.) |
| cylindrická vložka 31/36 (31/31 v bezfalcové verzi křídla)                               | 11,00 / <b>13,53</b> (ks.)  | 295,00 / <b>356,95</b> (ks.)    |
| <b>Další informace: vybavení a příslušenství</b>   | <b>STRANA 116</b>           |                                 |

## SKLO





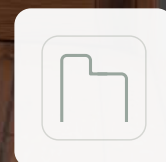

PROHLÉDNĚTE SI  
MONTÁŽNÍ VIDEA  
NA NAŠEM KANÁLU  
YOUTUBE

## CENÍK KŘÍDEL

|                       | EUR bez DPH/s DPH | CZK bez DPH/s DPH |
|-----------------------|-------------------|-------------------|
| ENDURO/PLUS/3D        | 180,00 / 221,40   | 4931,00 / 5966,51 |
| ECO-FORNIR/LAMINOLACK | 199,00 / 244,77   | 5451,00 / 6595,71 |

CENA ZA DVEŘNÍ KŘÍDLO BEZ ZÁRUBNĚ A KLIKY

## MOŽNOSTI KŘÍDLA

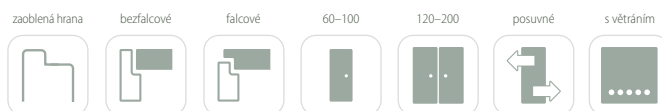

## BARVY







## KONSTRUKCE

- 1 výplňový prvek (v závislosti na modelu):  
kalené sklo – 4 mm  
dveřní panel – 4 mm
- 2 výplňový prvek: dveřní panel – 16 mm
- 3 spodní rám - MDF deska
- 4 svislý rám – MDF deska



- boční hrany a horní hrana jsou fóliované
- svislé hrany křídel jsou zaoblené (info – str 104)
- dvoukřídlové dveře se skládají z falcové části a protifalce (str. 104)
- šířka jednokřídlých dveří: „60“–„100“ / šířka dvoukřídlých dveří: „120“–„200“

## STANDARDNÍ VYBAVENÍ

|            |  |
|------------|--|
| falcové    | zámek s roztečí 72 mm pro obyčejný klíč, WC zámek nebo zámek pro cylindrickou vložku                           |
|            | 3 šroubovací panty nastavitelné  |
| bezfalcové | magnetický uzamykací systém s roztečí 90 mm pro opakovací klíč, 95 mm pro WC zámek a 85 mm pro patentní vložku |
|            | frézování pro zadlabací závěsy s 3D nastavením   |

## ZÁRUBNĚ

|   |          |
|---|----------|
| [OB3] bloková (volba krycí lišty 10 x 60 mm nebo 16 x 80 mm)                            | STR. 106 |
| [ORS1] nastavitelná zárubeň pro falcové dveře s plochou krycí lištou šířky 60 mm        | STR. 108 |
| [ORS8] nastavitelná zárubeň pro falcové dveře s plochou krycí lištou šířky 80 mm        | STR. 108 |
| [ORS7] nastavitelná zárubeň pro bezfalcové dveře s plochou krycí lištou šířky 60 mm     | STR. 110 |
| [ORS10] nastavitelná zárubeň pro bezfalcové dveře s plochou krycí lištou šířky 80 mm    | STR. 110 |
| [ORS4] nastavitelná 90° zárubeň pro bezfalcové dveře s plochou krycí lištou šířky 80 mm | STR. 110 |

## PŘÍPLATKY K CENĚ DVEŘÍ

|  | EUR<br>bez DPH / s DPH      | CZK<br>bez DPH / s DPH          |
|--|-----------------------------|---------------------------------|
| křídlo bez otvoru pro klíč   | <b>BEZ DOPLATKU</b>         |                                 |
| křídlo v šířce „100“   | 21,00 / <b>25,83</b> (ks.)  | 563,00 / <b>681,23</b> (ks.)    |
| křídlo v bezfalcové verzi  | 21,00 / <b>25,83</b>        | 563,00 / <b>681,23</b>          |
| zhotovení dvoukřídlých dveří   | 28,00 / <b>34,44</b>        | 763,00 / <b>923,23</b>          |
| posuvné křídlo   | 21,00 / <b>25,83</b>        | 563,00 / <b>681,23</b>          |
| přídavný závěs v bezfalcových křídlech (dodáván se zárubní)                              | 40,00 / <b>49,20</b>        | 1083,00 / <b>1310,43</b>        |
| krytka závěsu (barvy: chrom, saténový chrom, zlatá, černá, bílá) - sada pro 1 ks. Závěsu | 4,00 / <b>4,92</b> (kpl.)   | 104,00 / <b>125,84</b> (kpl.)   |
| větrací výřez  | 9,00 / <b>11,07</b>         | 260,00 / <b>314,60</b>          |
| PVC  | 9,00 / <b>11,07</b> (kpl.)  | 260,00 / <b>314,60</b> (kpl.)   |
| objímky kovové, kulaté (chrom, zlaté)  | 70,00 / <b>86,10</b> (kpl.) | 1907,00 / <b>2307,47</b> (kpl.) |
| kovové, čtvercové (chrom, nikl)  | 70,00 / <b>86,10</b> (kpl.) | 1907,00 / <b>2307,47</b> (kpl.) |
| cylindrická vložka 31/36 (31/31 v bezfalcové verzi křídla)                               | 11,00 / <b>13,53</b> (ks.)  | 295,00 / <b>356,95</b> (ks.)    |
| <b>Další informace: vybavení a příslušenství</b>   | <b>STRANA 116</b>           |                                 |

## SKLO





## CENÍK KŘÍDEL

|                       | EUR bez DPH/s DPH | CZK bez DPH/s DPH |
|-----------------------|-------------------|-------------------|
| ENDURO/PLUS/3D        | 180,00 / 221,40   | 4931,00 / 5966,51 |
| ECO-FORNIR/LAMINOLACK | 199,00 / 244,77   | 5451,00 / 6595,71 |

CENA ZA DVEŘNÍ KŘÍDLO BEZ ZÁRUBNĚ A KLIKY

## MOŽNOSTI KŘÍDLA

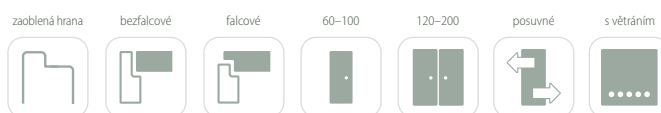

## BARVY



Aversa 1



Aversa 2



Aversa 3



## KONSTRUKCE

- |   |  |
|---|--|
| 1 | výplňový prvek (v závislosti na modelu):<br>kalené sklo – 4 mm<br>dveřní panel – 4 mm<br>dveřní panel – 4 mm černá matná |
| 2 | výplňový prvek: dveřní panel – 16 mm   |
| 3 | spodní rám - MDF deska   |
| 4 | svislý rám – MDF deska   |
- boční hrany a horní hrana jsou fóliované
  - svislé hrany křídel jsou zaoblené (info – str 104)
  - dvoukřídlové dveře se skládají z falcové části a protifalce (str. 104)
  - šířka jednokřídlých dveří: „60“–„100“ / šířka dvoukřídlých dveří: „120“–„200“



## STANDARDNÍ VYBAVENÍ

|            |  |
|------------|--|
| falcové    | zámek s roztečí 72 mm pro obyčejný klíč, WC zámek nebo zámek pro cylindrickou vložku                           |
|            | 3 šroubovací panty nastavitelné  |
| bezfalcové | magnetický uzamykací systém s roztečí 90 mm pro opakovací klíč, 95 mm pro WC zámek a 85 mm pro patentní vložku |
|            | frézování pro zadlabací závěsy s 3D nastavením   |

## ZÁRUBNĚ

|   |          |
|---|----------|
| [OB3] bloková (volba krycí lišty 10 x 60 mm nebo 16 x 80 mm)                            | STR. 106 |
| [ORS1] nastavitelná zárubeň pro falcové dveře s plochou krycí lištou šířky 60 mm        | STR. 108 |
| [ORS8] nastavitelná zárubeň pro falcové dveře s plochou krycí lištou šířky 80 mm        | STR. 108 |
| [ORS7] nastavitelná zárubeň pro bezfalcové dveře s plochou krycí lištou šířky 60 mm     | STR. 110 |
| [ORS10] nastavitelná zárubeň pro bezfalcové dveře s plochou krycí lištou šířky 80 mm    | STR. 110 |
| [ORS4] nastavitelná 90° zárubeň pro bezfalcové dveře s plochou krycí lištou šířky 80 mm | STR. 110 |

## PŘÍPLATKY K CENĚ DVEŘÍ

|  | EUR<br>bez DPH / s DPH      | CZK<br>bez DPH / s DPH          |
|--|-----------------------------|---------------------------------|
| křídlo bez otvoru pro klíč   | <b>BEZ DOPLATKU</b>         |                                 |
| křídlo v šířce „100“   | 21,00 / <b>25,83</b> (ks.)  | 563,00 / <b>681,23</b> (ks.)    |
| křídlo v bezfalcové verzi  | 21,00 / <b>25,83</b>        | 563,00 / <b>681,23</b>          |
| zhotovení dvoukřídlých dveří   | 28,00 / <b>34,44</b>        | 763,00 / <b>923,23</b>          |
| posuvné křídlo   | 21,00 / <b>25,83</b>        | 563,00 / <b>681,23</b>          |
| přídavný závěs v bezfalcových křídlech (dodáván se zárubní)                              | 40,00 / <b>49,20</b>        | 1083,00 / <b>1310,43</b>        |
| krytka závěsu (barvy: chrom, saténový chrom, zlatá, černá, bílá) - sada pro 1 ks. Závěsu | 4,00 / <b>4,92</b> (kpl.)   | 104,00 / <b>125,84</b> (kpl.)   |
| větrací výřez  | 9,00 / <b>11,07</b>         | 260,00 / <b>314,60</b>          |
| PVC  | 9,00 / <b>11,07</b> (kpl.)  | 260,00 / <b>314,60</b> (kpl.)   |
| objímky kovové, kulaté (chrom, zlaté)  | 70,00 / <b>86,10</b> (kpl.) | 1907,00 / <b>2307,47</b> (kpl.) |
| kovové, čtvercové (chrom, nikl)  | 70,00 / <b>86,10</b> (kpl.) | 1907,00 / <b>2307,47</b> (kpl.) |
| cylindrická vložka 31/36 (31/31 v bezfalcové verzi křídla)                               | 11,00 / <b>13,53</b> (ks.)  | 295,00 / <b>356,95</b> (ks.)    |
| <b>Další informace: vybavení a příslušenství</b>   | <b>STRANA 116</b>           |                                 |

## SKLO





## CENÍK KŘÍDEL

|                       | EUR bez DPH/s DPH | CZK bez DPH/s DPH |
|-----------------------|-------------------|-------------------|
| ENDURO/PLUS/3D        | 221,00 / 271,83   | 6058,00 / 7330,18 |
| ECO-FORNIR/LAMINOLACK | 240,00 / 295,20   | 6577,00 / 7958,17 |

CENA ZA DVEŘNÍ KŘÍDLO BEZ ZÁRUBNĚ A KLIKY

## MOŽNOSTI KŘÍDLA

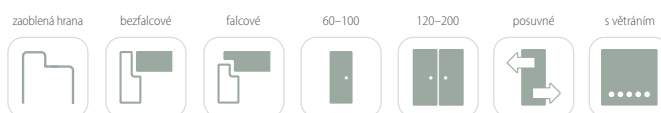

## BARVY

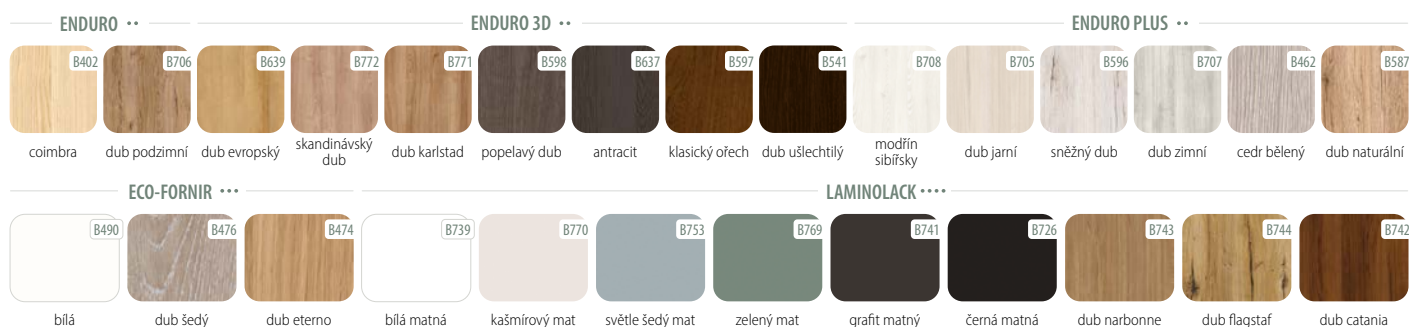



Mirror 1 – lustró od stróny ošćieźnicy



Mirror 1 – dweńńí panel od stróny zawiasów



Mirror 2 – dweńńí panel od stróny ošćieźnicy



Mirror 2 – lustró od stróny zawiasów



## KONSTRUKCE

- 1 výplňový prvek: lustró – 4 mm
- 2 výplňový prvek: dweńńí panel – 6 mm
- 3 spodńí ráń - MDF deska
- 4 svislý ráń – MDF deska



- boční hrany a horní hrana jsou fóliované
- svislé hrany křídla jsou zaoblené (info – str 104)
- dvoukřídlové dveře se skládají z falcové části a protifalce (str. 104)
- šířka jednokřídlových dveří: „60“–„100“ / šířka dvoukřídlových dveří: „120“–„200“

## STANDARDNÍ VYBAVENÍ

|            |  |
|------------|--|
| falcové    | zámek s roztečí 72 mm pro obyčejný klíč, WC zámek nebo zámek pro cylindrickou vložku                           |
|            | 3 šroubovací panty nastavitelné  |
| bezfalcové | magnetický uzamykací systém s roztečí 90 mm pro opakovací klíč, 95 mm pro WC zámek a 85 mm pro patentní vložku |
|            | frézování pro zadlabací závěsy s 3D nastavením   |

## ZÁRUBNĚ

|   |          |
|---|----------|
| [OB3] bloková (volba krycí lišty 10 x 60 mm nebo 16 x 80 mm)                            | STR. 106 |
| [ORS1] nastavitelná zárubeň pro falcové dveře s plochou krycí lištou šířky 60 mm        | STR. 108 |
| [ORS8] nastavitelná zárubeň pro falcové dveře s plochou krycí lištou šířky 80 mm        | STR. 108 |
| [ORS7] nastavitelná zárubeň pro bezfalcové dveře s plochou krycí lištou šířky 60 mm     | STR. 110 |
| [ORS10] nastavitelná zárubeň pro bezfalcové dveře s plochou krycí lištou šířky 80 mm    | STR. 110 |
| [ORS4] nastavitelná 90° zárubeň pro bezfalcové dveře s plochou krycí lištou šířky 80 mm | STR. 110 |

## PŘÍPLATKY K CENĚ DVEŘÍ

|  | EUR<br>bez DPH / s DPH      | CZK<br>bez DPH / s DPH          |
|--|-----------------------------|---------------------------------|
| křídlo bez otvoru pro klíč   | <b>BEZ DOPLATKU</b>         |                                 |
| křídlo v šířce „100“   | 21,00 / <b>25,83</b> (ks.)  | 563,00 / <b>681,23</b> (ks.)    |
| křídlo v bezfalcové verzi  | 21,00 / <b>25,83</b>        | 563,00 / <b>681,23</b>          |
| zhotovení dvoukřídlových dveří   | 28,00 / <b>34,44</b>        | 763,00 / <b>923,23</b>          |
| posuvné křídlo   | 21,00 / <b>25,83</b>        | 563,00 / <b>681,23</b>          |
| přídavný závěs v bezfalcových křídlech (dodáván se zárubní)                              | 40,00 / <b>49,20</b>        | 1083,00 / <b>1310,43</b>        |
| krytka závěsu (barvy: chrom, saténový chrom, zlatá, černá, bílá) - sada pro 1 ks. Závěsu | 4,00 / <b>4,92</b> (kpl.)   | 104,00 / <b>125,84</b> (kpl.)   |
| větrací výřez  | 9,00 / <b>11,07</b>         | 260,00 / <b>314,60</b>          |
| PVC  | 9,00 / <b>11,07</b> (kpl.)  | 260,00 / <b>314,60</b> (kpl.)   |
| objímky kovové, kulaté (chrom, zlaté)  | 70,00 / <b>86,10</b> (kpl.) | 1907,00 / <b>2307,47</b> (kpl.) |
| kovové, čtvercové (chrom, nikl)  | 70,00 / <b>86,10</b> (kpl.) | 1907,00 / <b>2307,47</b> (kpl.) |
| cylindrická vložka 31/36 (31/31 v bezfalcové verzi křídla)                               | 11,00 / <b>13,53</b> (ks.)  | 295,00 / <b>356,95</b> (ks.)    |
| <b>Další informace: vybavení a příslušenství</b>   |                             | <b>STRANA 116</b>               |



PROHLÉDNĚTE SI  
MONTÁŽNÍ VIDEA  
NA NAŠEM KANÁLU  
YOUTUBE

## CENÍK KŘÍDEL

|                       | EUR bez DPH/s DPH | CZK bez DPH/s DPH |
|-----------------------|-------------------|-------------------|
| ENDURO/PLUS/3D        | 180,00 / 221,40   | 4931,00 / 5966,51 |
| ECO-FORNIR/LAMINOLACK | 199,00 / 244,77   | 5451,00 / 6595,71 |

CENA ZA DVEŘNÍ KŘÍDLO BEZ ZÁRUBNĚ A KLIKY

## MOŽNOSTI KŘÍDLA

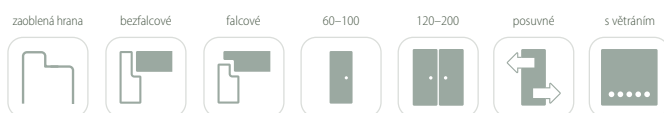

## BARVY

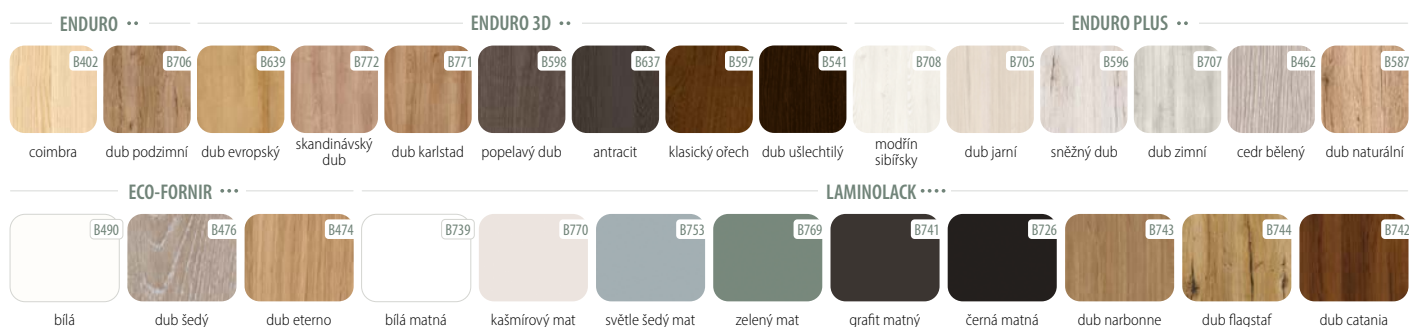

Pasaro 1



Pasaro 2



Pasaro 3



Pasaro 4



## KONSTRUKCE

- 1 výplňový prvek (v závislosti na modelu):  
kalené sklo – 4 mm  
dveřní panel – 4 mm
- 2 výplňový prvek: dveřní panel – 22 mm
- 3 spodní rám - MDF deska  
(výška: spodní rám 400 mm, horní rám 350 mm)



- boční hrany a horní hrana jsou fóliované
- svislé hrany křídel jsou zaoblené (info – str 104)
- dvoukřídlové dveře se skládají z falcové části a protifalce (str. 104)
- šířka jednokřídlových dveří: „60“–„100“ / šířka dvoukřídlových dveří: „120“–„200“

## STANDARDNÍ VYBAVENÍ

|             |  |
|-------------|--|
| falcové     | zámek s roztečí 72 mm pro obyčejný klíč, WC zámek nebo zámek pro cylindrickou vložku                           |
|             | 3 šroubovací panty nastavitelné  |
| bez falcové | magnetický uzamykací systém s roztečí 90 mm pro opakovací klíč, 95 mm pro WC zámek a 85 mm pro patentní vložku |
|             | frézování pro zadlabací závěsy s 3D nastavením   |

## ZÁRUBNĚ

|   |          |
|---|----------|
| [OB3] bloková (volba krycí lišty 10 x 60 mm nebo 16 x 80 mm)                            | STR. 106 |
| [ORS1] nastavitelná zárubeň pro falcové dveře s plochou krycí lištou šířky 60 mm        | STR. 108 |
| [ORS8] nastavitelná zárubeň pro falcové dveře s plochou krycí lištou šířky 80 mm        | STR. 108 |
| [ORS7] nastavitelná zárubeň pro bezfalcové dveře s plochou krycí lištou šířky 60 mm     | STR. 110 |
| [ORS10] nastavitelná zárubeň pro bezfalcové dveře s plochou krycí lištou šířky 80 mm    | STR. 110 |
| [ORS4] nastavitelná 90° zárubeň pro bezfalcové dveře s plochou krycí lištou šířky 80 mm | STR. 110 |

## PŘÍPLATKY K CENĚ DVEŘÍ

|  | EUR<br>bez DPH / s DPH      | CZK<br>bez DPH / s DPH          |
|--|-----------------------------|---------------------------------|
| křídlo bez otvoru pro klíč   | <b>BEZ DOPLATKU</b>         |                                 |
| křídlo v šířce „100“   | 21,00 / <b>25,83</b> (ks.)  | 563,00 / <b>681,23</b> (ks.)    |
| křídlo v bezfalcové verzi  | 21,00 / <b>25,83</b>        | 563,00 / <b>681,23</b>          |
| zhotovení dvoukřídlových dveří   | 28,00 / <b>34,44</b>        | 763,00 / <b>923,23</b>          |
| posuvné křídlo   | 21,00 / <b>25,83</b>        | 563,00 / <b>681,23</b>          |
| přídavný závěs v bezfalcových křídlech (dodáván se zárubní)                              | 40,00 / <b>49,20</b>        | 1083,00 / <b>1310,43</b>        |
| krytka závěsu (barvy: chrom, saténový chrom, zlatá, černá, bílá) - sada pro 1 ks. Závěsu | 4,00 / <b>4,92</b> (kpl.)   | 104,00 / <b>125,84</b> (kpl.)   |
| větrací výřez  | 9,00 / <b>11,07</b>         | 260,00 / <b>314,60</b>          |
| PVC  | 9,00 / <b>11,07</b> (kpl.)  | 260,00 / <b>314,60</b> (kpl.)   |
| objímky kovové, kulaté (chrom, zlaté)  | 70,00 / <b>86,10</b> (kpl.) | 1907,00 / <b>2307,47</b> (kpl.) |
| kovové, čtvercové (chrom, nikl)  | 70,00 / <b>86,10</b> (kpl.) | 1907,00 / <b>2307,47</b> (kpl.) |
| cylindrická vložka 31/36 (31/31 v bezfalcové verzi křídla)                               | 11,00 / <b>13,53</b> (ks.)  | 295,00 / <b>356,95</b> (ks.)    |
| <b>Další informace: vybavení a příslušenství</b>   | <b>STRANA 116</b>           |                                 |

## SKLO

BEZ DOPLATKU

SATINATO



lesklá strana skla na straně závěsů





## CENÍK KŘÍDEL

|                       | EUR bez DPH/s DPH | CZK bez DPH/s DPH |
|-----------------------|-------------------|-------------------|
| ENDURO/PLUS/3D        | 170,00 / 209,10   | 4671,00 / 5651,91 |
| ECO-FORNIR/LAMINOLACK | 189,00 / 232,47   | 5191,00 / 6281,11 |

CENA ZA DVEŘNÍ KŘÍDLO BEZ ZÁRUBNĚ A KLIKY

## MOŽNOSTI KŘÍDLA

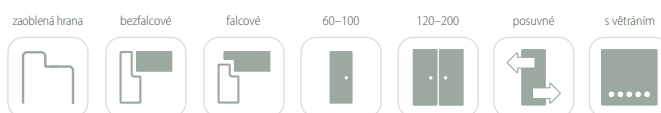

## BARVY

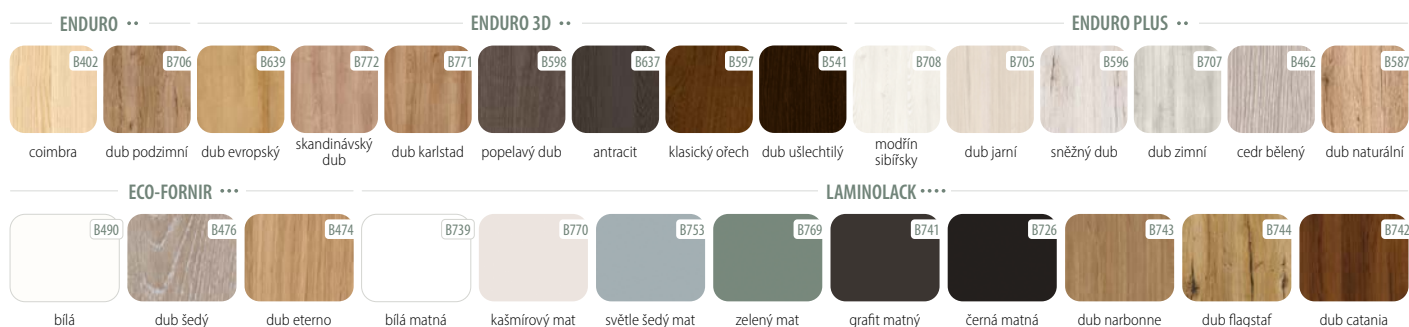

Vínadio 1



Vínadio 2



Vínadio 3



## KONSTRUKCE

- 1 výplňový prvek (v závislosti na modelu):  
kalené sklo – 4 mm  
dveřní panel – 4 mm
- 2 výplňový prvek: dveřní panel – 22 mm
- 3 spodní rám - MDF deska
- 4 svislý rám – MDF deska



- boční hrany a horní hrana jsou fóliované
- svislé hrany křídel jsou zaoblené (info – str 104)
- dvoukřídlové dveře se skládají z falcové části a protifalce (str. 104)
- šířka jednokřídlých dveří: „60“–„100“ / šířka dvoukřídlých dveří: „120“–„200“

## STANDARDNÍ VYBAVENÍ

|             |  |
|-------------|--|
| falcové     | zámek s roztečí 72 mm pro obyčejný klíč, WC zámek nebo zámek pro cylindrickou vložku                           |
|             | 3 šroubovací panty nastavitelné  |
| bez falcové | magnetický uzamykací systém s roztečí 90 mm pro opakovací klíč, 95 mm pro WC zámek a 85 mm pro patentní vložku |
|             | frézování pro zadlabací závěsy s 3D nastavením   |

## ZÁRUBNĚ

|   |          |
|---|----------|
| [OB3] bloková (volba krycí lišty 10 x 60 mm nebo 16 x 80 mm)                            | STR. 106 |
| [ORS1] nastavitelná zárubeň pro falcové dveře s plochou krycí lištou šířky 60 mm        | STR. 108 |
| [ORS8] nastavitelná zárubeň pro falcové dveře s plochou krycí lištou šířky 80 mm        | STR. 108 |
| [ORS7] nastavitelná zárubeň pro bezfalcové dveře s plochou krycí lištou šířky 60 mm     | STR. 110 |
| [ORS10] nastavitelná zárubeň pro bezfalcové dveře s plochou krycí lištou šířky 80 mm    | STR. 110 |
| [ORS4] nastavitelná 90° zárubeň pro bezfalcové dveře s plochou krycí lištou šířky 80 mm | STR. 110 |

## PŘÍPLATKY K CENĚ DVEŘÍ

|  | EUR<br>bez DPH / s DPH      | CZK<br>bez DPH / s DPH          |
|--|-----------------------------|---------------------------------|
| křídlo bez otvoru pro klíč   | <b>BEZ DOPLATKU</b>         |                                 |
| křídlo v šířce „100“   | 21,00 / <b>25,83</b> (ks.)  | 563,00 / <b>681,23</b> (ks.)    |
| křídlo v bezfalcové verzi  | 21,00 / <b>25,83</b>        | 563,00 / <b>681,23</b>          |
| zhotovení dvoukřídlých dveří   | 28,00 / <b>34,44</b>        | 763,00 / <b>923,23</b>          |
| posuvné křídlo   | 21,00 / <b>25,83</b>        | 563,00 / <b>681,23</b>          |
| přídavný závěs v bezfalcových křídlech (dodáván se zárubní)                              | 40,00 / <b>49,20</b>        | 1083,00 / <b>1310,43</b>        |
| krytka závěsu (barvy: chrom, saténový chrom, zlatá, černá, bílá) - sada pro 1 ks. Závěsu | 4,00 / <b>4,92</b> (kpl.)   | 104,00 / <b>125,84</b> (kpl.)   |
| větrací výřez  | 9,00 / <b>11,07</b>         | 260,00 / <b>314,60</b>          |
| PVC  | 9,00 / <b>11,07</b> (kpl.)  | 260,00 / <b>314,60</b> (kpl.)   |
| objímky kovové, kulaté (chrom, zlaté)  | 70,00 / <b>86,10</b> (kpl.) | 1907,00 / <b>2307,47</b> (kpl.) |
| kovové, čtvercové (chrom, nikl)  | 70,00 / <b>86,10</b> (kpl.) | 1907,00 / <b>2307,47</b> (kpl.) |
| cylindrická vložka 31/36 (31/31 v bezfalcové verzi křídla)                               | 11,00 / <b>13,53</b> (ks.)  | 295,00 / <b>356,95</b> (ks.)    |
| <b>Další informace: vybavení a příslušenství</b>   | <b>STRANA 116</b>           |                                 |

## SKLO



Fossano 5 bezfalcové - B598

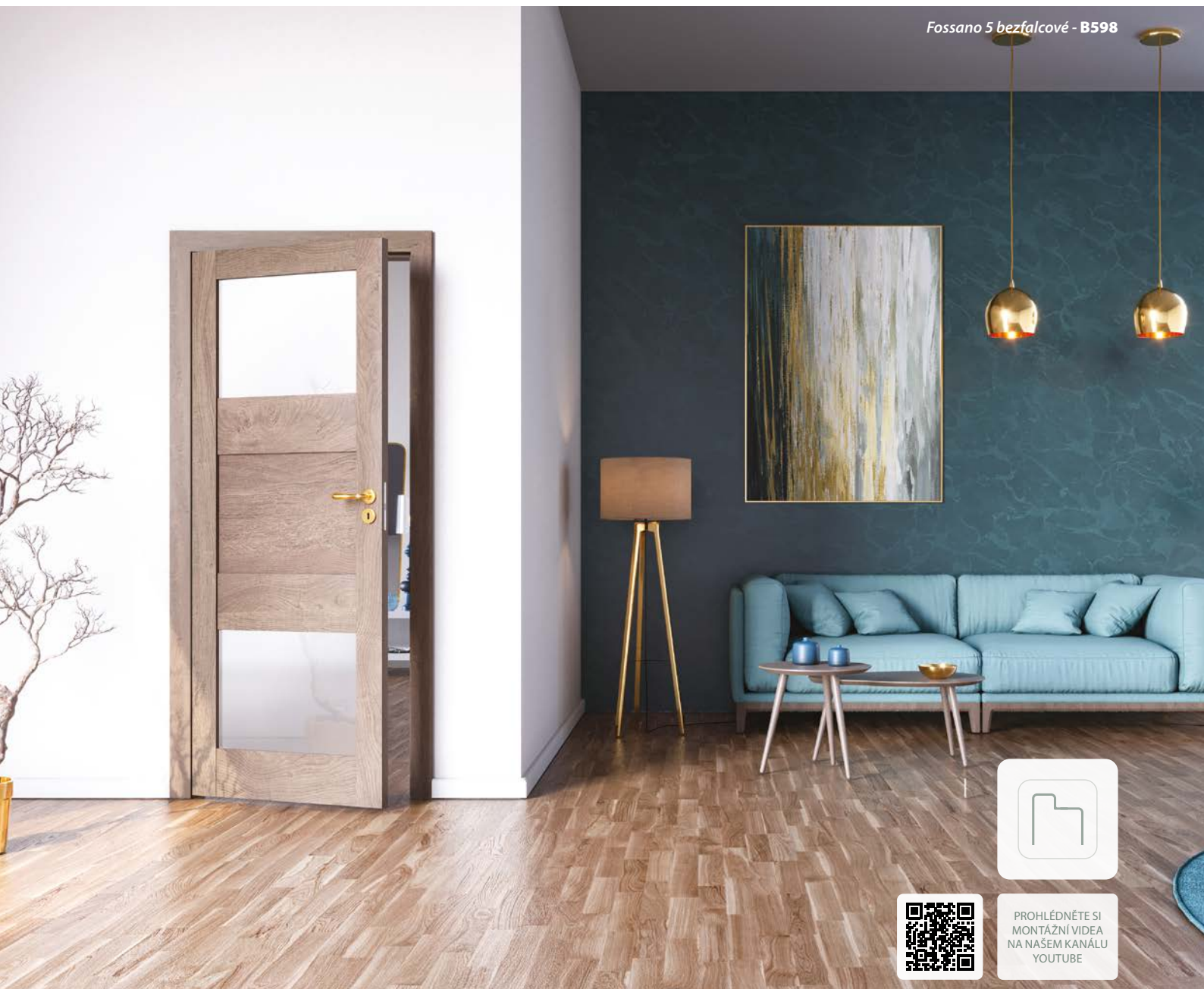

## CENÍK KŘÍDEL

|                       | EUR bez DPH/s DPH | CZK bez DPH/s DPH |
|-----------------------|-------------------|-------------------|
| ENDURO/PLUS/3D        | 170,00 / 209,10   | 4671,00 / 5651,91 |
| ECO-FORNIR/LAMINOLACK | 189,00 / 232,47   | 5191,00 / 6281,11 |

CENA ZA DVEŘNÍ KŘÍDLO BEZ ZÁRUBNĚ A KLIKY

## MOŽNOSTI KŘÍDLA



## BARVY

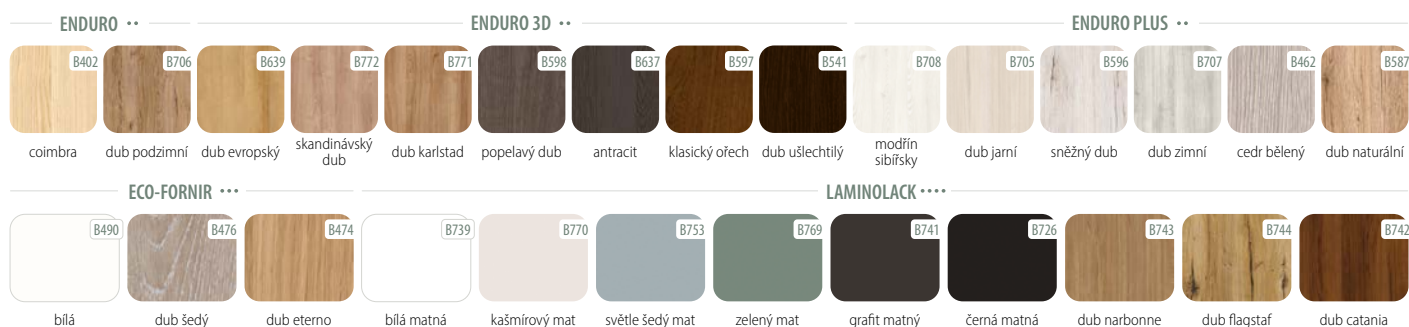





## KONSTRUKCE

- 1 výplňový prvek (v závislosti na modelu):  
kalené sklo – 4 mm  
dveřní panel – 4 mm
- 2 výplňový prvek: dveřní panel – 22 mm
- 3 spodní rám – MDF deska
- 4 svislý rám – MDF deska

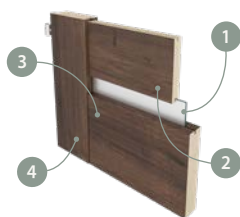

- boční hrany a horní hrana jsou fóliované
- svislé hrany křídel jsou zaoblené (info – str 104)
- dvoukřídlové dveře se skládají z falcové části a protifalce (str. 104)
- šířka jednokřídlých dveří: „60“–„100“ / šířka dvoukřídlých dveří: „120“–„200“

## STANDARDNÍ VYBAVENÍ

|            |  |
|------------|--|
| falcové    | zámek s roztečí 72 mm pro obyčejný klíč, WC zámek nebo zámek pro cylindrickou vložku                           |
|            | 3 šroubovací panty nastavitelné  |
| bezfalcové | magnetický uzamykací systém s roztečí 90 mm pro opakovací klíč, 95 mm pro WC zámek a 85 mm pro patentní vložku |
|            | frézování pro zadlabací závěsy s 3D nastavením   |

## ZÁRUBNĚ

|   |          |
|---|----------|
| [OB3] bloková (volba krycí lišty 10 x 60 mm nebo 16 x 80 mm)                            | STR. 106 |
| [ORS1] nastavitelná zárubeň pro falcové dveře s plochou krycí lištou šířky 60 mm        | STR. 108 |
| [ORS8] nastavitelná zárubeň pro falcové dveře s plochou krycí lištou šířky 80 mm        | STR. 108 |
| [ORS7] nastavitelná zárubeň pro bezfalcové dveře s plochou krycí lištou šířky 60 mm     | STR. 110 |
| [ORS10] nastavitelná zárubeň pro bezfalcové dveře s plochou krycí lištou šířky 80 mm    | STR. 110 |
| [ORS4] nastavitelná 90° zárubeň pro bezfalcové dveře s plochou krycí lištou šířky 80 mm | STR. 110 |

## PŘÍPLATKY K CENĚ DVEŘÍ

|  | EUR<br>bez DPH / s DPH      | CZK<br>bez DPH / s DPH          |
|--|-----------------------------|---------------------------------|
| křídlo bez otvoru pro klíč   | <b>BEZ DOPLATKU</b>         |                                 |
| křídlo v šířce „100“   | 21,00 / <b>25,83</b> (ks.)  | 563,00 / <b>681,23</b> (ks.)    |
| křídlo v bezfalcové verzi  | 21,00 / <b>25,83</b>        | 563,00 / <b>681,23</b>          |
| zhotovení dvoukřídlých dveří   | 28,00 / <b>34,44</b>        | 763,00 / <b>923,23</b>          |
| posuvné křídlo   | 21,00 / <b>25,83</b>        | 563,00 / <b>681,23</b>          |
| přídavný závěs v bezfalcových křídlech (dodáván se zárubní)                              | 40,00 / <b>49,20</b>        | 1083,00 / <b>1310,43</b>        |
| krytka závěsu (barvy: chrom, saténový chrom, zlatá, černá, bílá) - sada pro 1 ks. Závěsu | 4,00 / <b>4,92</b> (kpl.)   | 104,00 / <b>125,84</b> (kpl.)   |
| větrací výřez  | 9,00 / <b>11,07</b>         | 260,00 / <b>314,60</b>          |
| PVC  | 9,00 / <b>11,07</b> (kpl.)  | 260,00 / <b>314,60</b> (kpl.)   |
| objímky kovové, kulaté (chrom, zlaté)  | 70,00 / <b>86,10</b> (kpl.) | 1907,00 / <b>2307,47</b> (kpl.) |
| kovové, čtvercové (chrom, nikl)  | 70,00 / <b>86,10</b> (kpl.) | 1907,00 / <b>2307,47</b> (kpl.) |
| cylindrická vložka 31/36 (31/31 v bezfalcové verzi křídla)                               | 11,00 / <b>13,53</b> (ks.)  | 295,00 / <b>356,95</b> (ks.)    |
| <b>Další informace: vybavení a příslušenství</b>   | <b>STRANA 116</b>           |                                 |

## SKLO





## CENÍK KŘÍDEL

|                       | EUR bez DPH/s DPH | CZK bez DPH/s DPH |
|-----------------------|-------------------|-------------------|
| ENDURO/PLUS/3D        | 177,00 / 217,71   | 4844,00 / 5861,24 |
| ECO-FORNIR/LAMINOLACK | 196,00 / 241,08   | 5364,00 / 6490,44 |

CENA ZA DVEŘNÍ KŘÍDLO BEZ ZÁRUBNĚ A KLIKY

## MOŽNOSTI KŘÍDLA

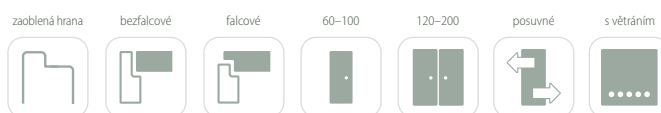

## BARVY



Imperia 1



Imperia 2



Imperia 3



Imperia 4



## KONSTRUKCE

- 1 výplňový prvek (v závislosti na modelu):  
kalené sklo – 4 mm  
dveřní panel – 4 mm
- 2 výplňový prvek: dveřní panel – 22 mm
- 3 spodní rám - MDF deska  
(výška: spodní rám 400 mm, horní rám 350 mm)



- boční hrany a horní hrana jsou fóliované
- svislé hrany křídel jsou zaoblené (info – str 104)
- dvoukřídlové dveře se skládají z falcové části a protifalce (str. 104)
- šířka jednokřídlých dveří: „60“–„100“ / šířka dvoukřídlých dveří: „120“–„200“

## STANDARDNÍ VYBAVENÍ

|             |  |
|-------------|--|
| falcové     | zámek s roztečí 72 mm pro obyčejný klíč, WC zámek nebo zámek pro cylindrickou vložku                           |
|             | 3 šroubovací panty nastavitelné  |
| bez falcové | magnetický uzamykací systém s roztečí 90 mm pro opakovací klíč, 95 mm pro WC zámek a 85 mm pro patentní vložku |
|             | frézování pro zadlabací závěsy s 3D nastavením   |

## ZÁRUBNĚ

|   |          |
|---|----------|
| [OB3] bloková (volba krycí lištou 10 x 60 mm nebo 16 x 80 mm)                           | STR. 106 |
| [ORS1] nastavitelná zárubeň pro falcové dveře s plochou krycí lištou šířky 60 mm        | STR. 108 |
| [ORS8] nastavitelná zárubeň pro falcové dveře s plochou krycí lištou šířky 80 mm        | STR. 108 |
| [ORS7] nastavitelná zárubeň pro bezfalcové dveře s plochou krycí lištou šířky 60 mm     | STR. 110 |
| [ORS10] nastavitelná zárubeň pro bezfalcové dveře s plochou krycí lištou šířky 80 mm    | STR. 110 |
| [ORS4] nastavitelná 90° zárubeň pro bezfalcové dveře s plochou krycí lištou šířky 80 mm | STR. 110 |

## PŘÍPLATKY K CENĚ DVEŘÍ

|  | EUR<br>bez DPH / s DPH      | CZK<br>bez DPH / s DPH          |
|--|-----------------------------|---------------------------------|
| křídlo bez otvoru pro klíč   | <b>BEZ DOPLATKU</b>         |                                 |
| křídlo v šířce „100“   | 21,00 / <b>25,83</b> (ks.)  | 563,00 / <b>681,23</b> (ks.)    |
| křídlo v bezfalcové verzi  | 21,00 / <b>25,83</b>        | 563,00 / <b>681,23</b>          |
| zhotovení dvoukřídlých dveří   | 28,00 / <b>34,44</b>        | 763,00 / <b>923,23</b>          |
| posuvné křídlo   | 21,00 / <b>25,83</b>        | 563,00 / <b>681,23</b>          |
| přídavný závěs v bezfalcových křídlech (dodáván se zárubní)                              | 40,00 / <b>49,20</b>        | 1083,00 / <b>1310,43</b>        |
| krytka závěsu (barvy: chrom, saténový chrom, zlatá, černá, bílá) - sada pro 1 ks. Závěsu | 4,00 / <b>4,92</b> (kpl.)   | 104,00 / <b>125,84</b> (kpl.)   |
| větrací výřez  | 9,00 / <b>11,07</b>         | 260,00 / <b>314,60</b>          |
| PVC  | 9,00 / <b>11,07</b> (kpl.)  | 260,00 / <b>314,60</b> (kpl.)   |
| objímky kovové, kulaté (chrom, zlaté)  | 70,00 / <b>86,10</b> (kpl.) | 1907,00 / <b>2307,47</b> (kpl.) |
| kovové, čtvercové (chrom, nikl)  | 70,00 / <b>86,10</b> (kpl.) | 1907,00 / <b>2307,47</b> (kpl.) |
| cylindrická vložka 31/36 (31/31 v bezfalcové verzi křídla)                               | 11,00 / <b>13,53</b> (ks.)  | 295,00 / <b>356,95</b> (ks.)    |
| <b>Další informace: vybavení a příslušenství</b>   | <b>STRANA 116</b>           |                                 |

## SKLO







## CENÍK KŘÍDEL

|                       | EUR bez DPH/s DPH | CZK bez DPH/s DPH |
|-----------------------|-------------------|-------------------|
| ENDURO/PLUS/3D        | 215,00 / 264,45   | 5884,00 / 7119,64 |
| ECO-FORNIR/LAMINOLACK | 230,00 / 282,90   | 6318,00 / 7644,78 |

CENA ZA DVEŘNÍ KŘÍDLO BEZ ZÁRUBNĚ A KLIKY

## MOŽNOSTI KŘÍDLA

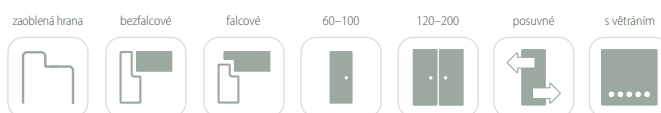

## BARVY



Destino Unico 1



Destino Unico 2



Destino Unico 3



Destino Unico 4



Destino Unico 5



## KONSTRUKCE

- 1 výplňový prvek (v závislosti na modelu):  
kalené sklo – 4 mm  
dveřní panel – 4 mm
- 2 výplňový prvek: dveřní panel – 22 mm
- 3 spodní rám – MDF deska
- 4 svislý rám – MDF deska
- 5 vložka - sklo Lacobel



- boční hrany a horní hrana jsou fóliované
- svislé hrany křídel jsou zaoblené (info – str 104)
- dvoukřídlové dveře se skládají z falcové části a protifalce (str. 104)
- skrzydło przygotowane do podcięcia max. o 30 mm (podcięcie we własnym zakresie)
- šířka jednokřídlých dveří: „60”–„100” / šířka dvoukřídlých dveří: „120”–„200”

## STANDARDNÍ VYBAVENÍ

|            |  |
|------------|--|
| falcové    | zámek s roztečí 72 mm pro obyčejný klíč, WC zámek nebo zámek pro cylindrickou vložku                           |
|            | 3 šroubovací panty nastavitelné  |
| bezfalcové | magnetický uzamykací systém s roztečí 90 mm pro opakovací klíč, 95 mm pro WC zámek a 85 mm pro patentní vložku |
|            | frézování pro zadlabací závěsy s 3D nastavením v kolorze chrom satyna  |

## ZÁRUBNĚ

|   |          |
|---|----------|
| [OB3] bloková (volba krycí lišty 10 x 60 mm nebo 16 x 80 mm)                            | STR. 106 |
| [ORS1] nastavitelná zárubeň pro falcové dveře s plochou krycí lištou šířky 60 mm        | STR. 108 |
| [ORS8] nastavitelná zárubeň pro falcové dveře s plochou krycí lištou šířky 80 mm        | STR. 108 |
| [ORS7] nastavitelná zárubeň pro bezfalcové dveře s plochou krycí lištou šířky 60 mm     | STR. 110 |
| [ORS10] nastavitelná zárubeň pro bezfalcové dveře s plochou krycí lištou šířky 80 mm    | STR. 110 |
| [ORS4] nastavitelná 90° zárubeň pro bezfalcové dveře s plochou krycí lištou šířky 80 mm | STR. 110 |

## PŘÍPLATKY K CENĚ DVEŘÍ

|  | EUR<br>bez DPH / s DPH                                      | CZK<br>bez DPH / s DPH          |
|--|---|---------------------------------|
| křídlo bez otvoru pro klíč   | <b>BEZ DOPLATKU</b>   |                                 |
| křídlo v šířce „100”   | 21,00 / <b>25,20</b> (ks.)                                  | 563,00 / <b>681,23</b> (ks.)    |
| křídlo v bezfalcové verzi  | 21,00 / <b>25,20</b>  | 563,00 / <b>681,23</b>          |
| zhotovení dvoukřídlých dveří   | 28,00 / <b>33,60</b>  | 763,00 / <b>923,23</b>          |
| posuvné křídlo   | 21,00 / <b>25,20</b>  | 563,00 / <b>681,23</b>          |
| přídavný závěs v bezfalcových křídlech (dodáván se zárubní)                              | 40,00 / <b>48,00</b>  | 1083,00 / <b>1310,43</b>        |
| krytka závěsu (barvy: chrom, saténový chrom, zlatá, černá, bílá) - sada pro 1 ks. Závěsu | 4,00 / <b>4,80</b> (kpl.)                                   | 104,00 / <b>125,84</b> (kpl.)   |
| větrací výřez  | 9,00 / <b>10,80</b>   | 260,00 / <b>314,60</b>          |
| PVC  | 9,00 / <b>10,80</b> (kpl.)                                  | 260,00 / <b>314,60</b> (kpl.)   |
| objímky  | kovové, kulaté (chrom, zlaté) 70,00 / <b>84,00</b> (kpl.)   | 1907,00 / <b>2307,47</b> (kpl.) |
|  | kovové, čtvercové (chrom, nikl) 70,00 / <b>84,00</b> (kpl.) | 1907,00 / <b>2307,47</b> (kpl.) |
| cylindrická vložka 31/36 (31/31 v bezfalcové verzi křídla)                               | 11,00 / <b>13,20</b> (ks.)                                  | 295,00 / <b>356,95</b> (ks.)    |

**Další informace: vybavení a příslušenství**

**STRANA 118**

## SKLO

BEZ DOPLATKU

SATINATO

lesklá strana skla na straně závěsů



DESTINO UNICO - SKLENĚNÉ VLOŽKY::

RAL 7015

RAL 9005

RAL 9005 soft



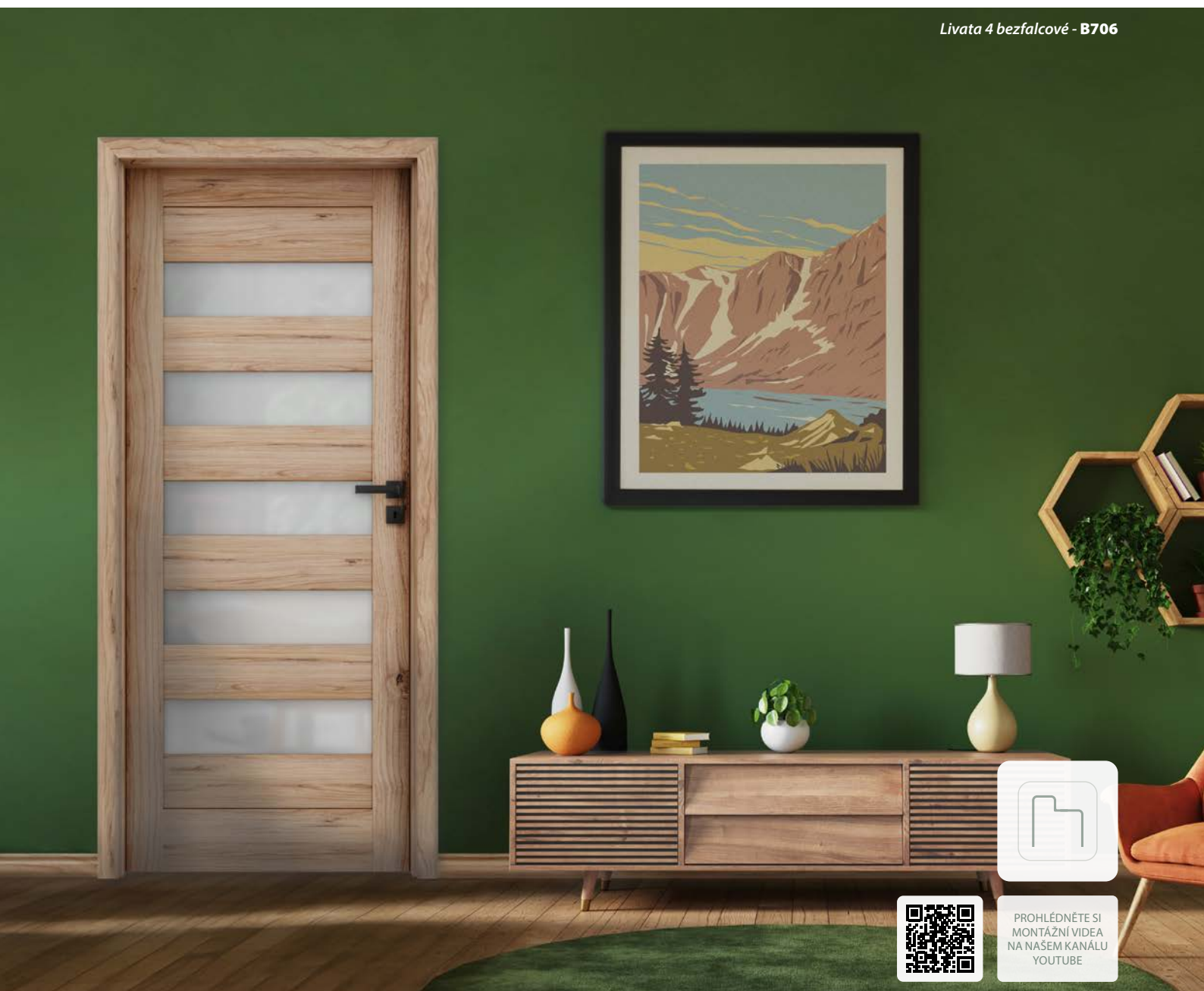

## CENÍK KŘÍDEL

|                       | EUR bez DPH/s DPH | CZK bez DPH/s DPH |
|-----------------------|-------------------|-------------------|
| ENDURO/PLUS/3D        | 177,00 / 217,71   | 4844,00 / 5861,24 |
| ECO-FORNIR/LAMINOLACK | 196,00 / 241,08   | 5364,00 / 6490,44 |

CENA ZA DVEŘNÍ KŘÍDLO BEZ ZÁRUBNĚ A KLIKY

## MOŽNOSTI KŘÍDLA

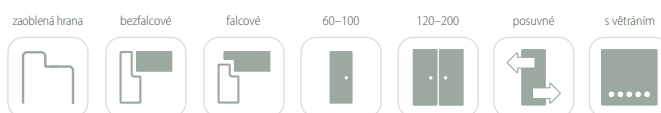

## BARVY

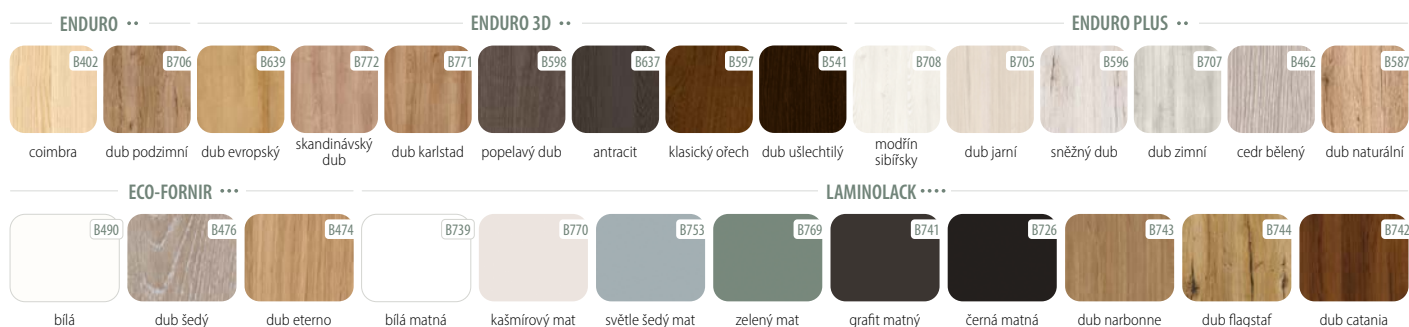



Livata 1



Livata 2



Livata 3



Livata 4



## KONSTRUKCE

- 1 výplňový prvek (v závislosti na modelu):  
kalené sklo – 4 mm  
dveřní panel – 4 mm
- 2 výplňový prvek: dveřní panel – 22 mm
- 3 spodní rám – MDF deska
- 4 svislý rám – MDF deska



- boční hrany a horní hrana jsou fóliované
- svislé hrany křídel jsou zaoblené (info – str 104)
- dvoukřídlové dveře se skládají z falcové části a protifalce (str. 104)
- šířka jednokřídlých dveří: „60“–„100“ / šířka dvoukřídlých dveří: „120“–„200“

## STANDARDNÍ VYBAVENÍ

|             |  |
|-------------|--|
| falcové     | zámek s roztečí 72 mm pro obyčejný klíč, WC zámek nebo zámek pro cylindrickou vložku                           |
|             | 3 šroubovací panty nastavitelné  |
| bez falcové | magnetický uzamykací systém s roztečí 90 mm pro opakovací klíč, 95 mm pro WC zámek a 85 mm pro patentní vložku |
|             | frézování pro zadlabací závěsy s 3D nastavením   |

## ZÁRUBNĚ

|   |          |
|---|----------|
| [OB3] bloková (volba krycí lištou 10 x 60 mm nebo 16 x 80 mm)                           | STR. 106 |
| [ORS1] nastavitelná zárubeň pro falcové dveře s plochou krycí lištou šířky 60 mm        | STR. 108 |
| [ORS8] nastavitelná zárubeň pro falcové dveře s plochou krycí lištou šířky 80 mm        | STR. 108 |
| [ORS7] nastavitelná zárubeň pro bezfalcové dveře s plochou krycí lištou šířky 60 mm     | STR. 110 |
| [ORS10] nastavitelná zárubeň pro bezfalcové dveře s plochou krycí lištou šířky 80 mm    | STR. 110 |
| [ORS4] nastavitelná 90° zárubeň pro bezfalcové dveře s plochou krycí lištou šířky 80 mm | STR. 110 |

## PŘÍPLATKY K CENĚ DVEŘÍ

|  | EUR<br>bez DPH / s DPH      | CZK<br>bez DPH / s DPH          |
|--|-----------------------------|---------------------------------|
| křídlo bez otvoru pro klíč   | <b>BEZ DOPLATKU</b>         |                                 |
| křídlo v šířce „100“   | 21,00 / <b>25,83</b> (ks.)  | 563,00 / <b>681,23</b> (ks.)    |
| křídlo v bezfalcové verzi  | 21,00 / <b>25,83</b>        | 563,00 / <b>681,23</b>          |
| zhotovení dvoukřídlých dveří   | 28,00 / <b>34,44</b>        | 763,00 / <b>923,23</b>          |
| posuvné křídlo   | 21,00 / <b>25,83</b>        | 563,00 / <b>681,23</b>          |
| přídavný závěs v bezfalcových křídlech (dodáván se zárubní)                              | 40,00 / <b>49,20</b>        | 1083,00 / <b>1310,43</b>        |
| krytka závěsu (barvy: chrom, saténový chrom, zlatá, černá, bílá) - sada pro 1 ks. Závěsu | 4,00 / <b>4,92</b> (kpl.)   | 104,00 / <b>125,84</b> (kpl.)   |
| větrací výřez  | 9,00 / <b>11,07</b>         | 260,00 / <b>314,60</b>          |
| PVC  | 9,00 / <b>11,07</b> (kpl.)  | 260,00 / <b>314,60</b> (kpl.)   |
| objímky kovové, kulaté (chrom, zlaté)  | 70,00 / <b>86,10</b> (kpl.) | 1907,00 / <b>2307,47</b> (kpl.) |
| kovové, čtvercové (chrom, nikl)  | 70,00 / <b>86,10</b> (kpl.) | 1907,00 / <b>2307,47</b> (kpl.) |
| cylindrická vložka 31/36 (31/31 v bezfalcové verzi křídla)                               | 11,00 / <b>13,53</b> (ks.)  | 295,00 / <b>356,95</b> (ks.)    |
| <b>Další informace: vybavení a příslušenství</b>   | <b>STRANA 116</b>           |                                 |

## SKLO





## CENÍK KŘÍDEL

|                       | EUR bez DPH/s DPH | CZK bez DPH/s DPH |
|-----------------------|-------------------|-------------------|
| ENDURO/PLUS/3D        | 177,00 / 217,71   | 4844,00 / 5861,24 |
| ECO-FORNIR/LAMINOLACK | 196,00 / 241,08   | 5364,00 / 6490,44 |

CENA ZA DVEŘNÍ KŘÍDLO BEZ ZÁRUBNĚ A KLIKY

## MOŽNOSTI KŘÍDLA

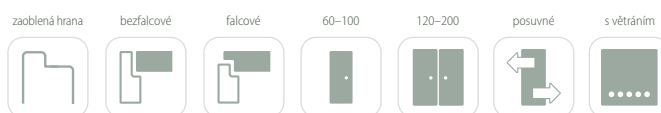

## BARVY





## KONSTRUKCE

- 1 výplňový prvek (v závislosti na modelu):  
kalené sklo – 4 mm  
dveřní panel – 4 mm
- 2 výplňový prvek: dveřní panel – 22 mm
- 3 spodní rám - MDF deska  
(výška: spodní rám 400 mm, horní rám 350 mm)



- boční hrany a horní hrana jsou fóliované
- svislé hrany křídel jsou zaoblené (info – str 104)
- dvoukřídlové dveře se skládají z falcové části a protifalce (str. 104)
- šířka jednokřídlových dveří: „60“–„100“ / šířka dvoukřídlových dveří: „120“–„200“

## STANDARDNÍ VYBAVENÍ

|            |  |
|------------|--|
| falcové    | zámek s roztečí 72 mm pro obyčejný klíč, WC zámek nebo zámek pro cylindrickou vložku                           |
|            | 3 šroubovací panty nastavitelné  |
| bezfalcové | magnetický uzamykací systém s roztečí 90 mm pro opakovací klíč, 95 mm pro WC zámek a 85 mm pro patentní vložku |
|            | frézování pro zadlabací závěsy s 3D nastavením   |

## ZÁRUBNĚ

|   |          |
|---|----------|
| [OB3] bloková (volba krycí lištou 10 x 60 mm nebo 16 x 80 mm)                           | STR. 106 |
| [ORS1] nastavitelná zárubeň pro falcové dveře s plochou krycí lištou šířky 60 mm        | STR. 108 |
| [ORS8] nastavitelná zárubeň pro falcové dveře s plochou krycí lištou šířky 80 mm        | STR. 108 |
| [ORS7] nastavitelná zárubeň pro bezfalcové dveře s plochou krycí lištou šířky 60 mm     | STR. 110 |
| [ORS10] nastavitelná zárubeň pro bezfalcové dveře s plochou krycí lištou šířky 80 mm    | STR. 110 |
| [ORS4] nastavitelná 90° zárubeň pro bezfalcové dveře s plochou krycí lištou šířky 80 mm | STR. 110 |

## PŘÍPLATKY K CENĚ DVEŘÍ

|  | EUR<br>bez DPH / s DPH      | CZK<br>bez DPH / s DPH          |
|--|-----------------------------|---------------------------------|
| křídlo bez otvoru pro klíč   | <b>BEZ DOPLATKU</b>         |                                 |
| křídlo v šířce „100“   | 21,00 / <b>25,83</b> (ks.)  | 563,00 / <b>681,23</b> (ks.)    |
| křídlo v bezfalcové verzi  | 21,00 / <b>25,83</b>        | 563,00 / <b>681,23</b>          |
| zhotovení dvoukřídlových dveří   | 28,00 / <b>34,44</b>        | 763,00 / <b>923,23</b>          |
| posuvné křídlo   | 21,00 / <b>25,83</b>        | 563,00 / <b>681,23</b>          |
| přídavný závěs v bezfalcových křídlech (dodáván se zárubní)                              | 40,00 / <b>49,20</b>        | 1083,00 / <b>1310,43</b>        |
| krytka závěsu (barvy: chrom, saténový chrom, zlatá, černá, bílá) - sada pro 1 ks. Závěsu | 4,00 / <b>4,92</b> (kpl.)   | 104,00 / <b>125,84</b> (kpl.)   |
| větrací výřez  | 9,00 / <b>11,07</b>         | 260,00 / <b>314,60</b>          |
| PVC  | 9,00 / <b>11,07</b> (kpl.)  | 260,00 / <b>314,60</b> (kpl.)   |
| objímky kovové, kulaté (chrom, zlaté)  | 70,00 / <b>86,10</b> (kpl.) | 1907,00 / <b>2307,47</b> (kpl.) |
| kovové, čtvercové (chrom, nikl)  | 70,00 / <b>86,10</b> (kpl.) | 1907,00 / <b>2307,47</b> (kpl.) |
| cylindrická vložka 31/36 (31/31 v bezfalcové verzi křídla)                               | 11,00 / <b>13,53</b> (ks.)  | 295,00 / <b>356,95</b> (ks.)    |
| <b>Další informace: vybavení a příslušenství</b>   | <b>STRANA 116</b>           |                                 |

## SKLO



lesklá strana skla na straně závěsů

BEZ DOPLATKU

SATINATO



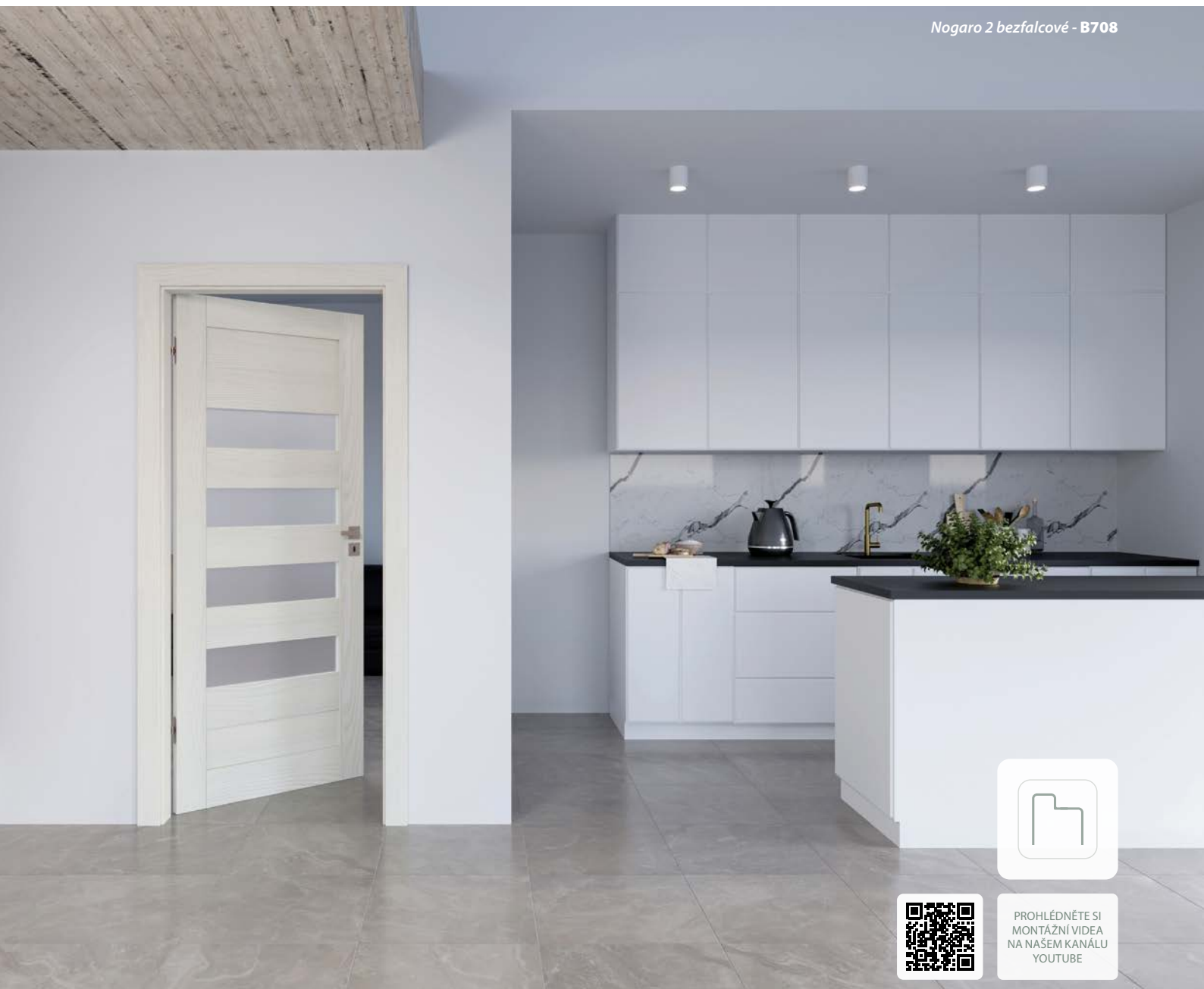

## CENÍK KŘÍDEL

|                       | EUR bez DPH/s DPH | CZK bez DPH/s DPH |
|-----------------------|-------------------|-------------------|
| ENDURO/PLUS/3D        | 177,00 / 217,71   | 4844,00 / 5861,24 |
| ECO-FORNIR/LAMINOLACK | 196,00 / 241,08   | 5364,00 / 6490,44 |

CENA ZA DVEŘNÍ KŘÍDLO BEZ ZÁRUBNĚ A KLIKY

## MOŽNOSTI KŘÍDLA

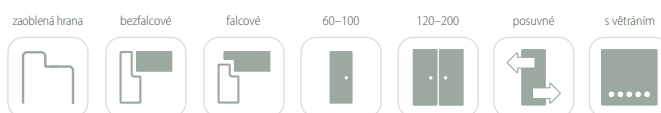

## BARVY



Nogaro 1



Nogaro 2



Nogaro 3



Nogaro 4



## KONSTRUKCE

- 1 výplňový prvek (v závislosti na modelu):  
kalené sklo – 4 mm  
dveřní panel – 4 mm
- 2 výplňový prvek: dveřní panel – 22 mm
- 3 spodní rám – MDF deska
- 4 svislý rám – MDF deska

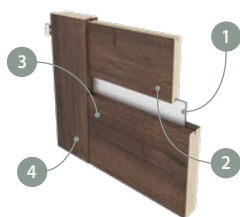

- boční hrany a horní hrana jsou fóliované
- svislé hrany křídel jsou zaoblené (info – str 104)
- dvoukřídlové dveře se skládají z falcové části a protifalce (str. 104)
- šířka jednokřídlých dveří: „60“–„100“ / šířka dvoukřídlých dveří: „120“–„200“

## STANDARDNÍ VYBAVENÍ

|  | falcové  | bez falcové |
|--|--|-------------|
|  | zámek s roztečí 72 mm pro obyčejný klíč, WC zámek nebo zámek pro cylindrickou vložku                           |             |
|  | 3 šroubovací panty nastavitelné  |             |
|  | magnetický uzamykací systém s roztečí 90 mm pro opakovací klíč, 95 mm pro WC zámek a 85 mm pro patentní vložku |             |
|  | frézování pro zadlabací závěsy s 3D nastavením   |             |

## ZÁRUBNĚ

|   |          |
|---|----------|
| [OB3] bloková (volba krycí lišty 10 x 60 mm nebo 16 x 80 mm)                            | STR. 106 |
| [ORS1] nastavitelná zárubeň pro falcové dveře s plochou krycí lištou šířky 60 mm        | STR. 108 |
| [ORS8] nastavitelná zárubeň pro falcové dveře s plochou krycí lištou šířky 80 mm        | STR. 108 |
| [ORS7] nastavitelná zárubeň pro bezfalcové dveře s plochou krycí lištou šířky 60 mm     | STR. 110 |
| [ORS10] nastavitelná zárubeň pro bezfalcové dveře s plochou krycí lištou šířky 80 mm    | STR. 110 |
| [ORS4] nastavitelná 90° zárubeň pro bezfalcové dveře s plochou krycí lištou šířky 80 mm | STR. 110 |

## PŘÍPLATKY K CENĚ DVEŘÍ

|  | EUR<br>bez DPH / s DPH      | CZK<br>bez DPH / s DPH          |
|--|-----------------------------|---------------------------------|
| křídlo bez otvoru pro klíč   | <b>BEZ DOPLATKU</b>         |                                 |
| křídlo v šířce „100“   | 21,00 / <b>25,83</b> (ks.)  | 563,00 / <b>681,23</b> (ks.)    |
| křídlo v bezfalcové verzi  | 21,00 / <b>25,83</b>        | 563,00 / <b>681,23</b>          |
| zhotovení dvoukřídlých dveří   | 28,00 / <b>34,44</b>        | 763,00 / <b>923,23</b>          |
| posuvné křídlo   | 21,00 / <b>25,83</b>        | 563,00 / <b>681,23</b>          |
| přídavný závěs v bezfalcových křídlech (dodáván se zárubní)                              | 40,00 / <b>49,20</b>        | 1083,00 / <b>1310,43</b>        |
| krytka závěsu (barvy: chrom, saténový chrom, zlatá, černá, bílá) - sada pro 1 ks. Závěsu | 4,00 / <b>4,92</b> (kpl.)   | 104,00 / <b>125,84</b> (kpl.)   |
| větrací výřez  | 9,00 / <b>11,07</b>         | 260,00 / <b>314,60</b>          |
| PVC  | 9,00 / <b>11,07</b> (kpl.)  | 260,00 / <b>314,60</b> (kpl.)   |
| objímky kovové, kulaté (chrom, zlaté)  | 70,00 / <b>86,10</b> (kpl.) | 1907,00 / <b>2307,47</b> (kpl.) |
| kovové, čtvercové (chrom, nikl)  | 70,00 / <b>86,10</b> (kpl.) | 1907,00 / <b>2307,47</b> (kpl.) |
| cylindrická vložka 31/36 (31/31 v bezfalcové verzi křídla)                               | 11,00 / <b>13,53</b> (ks.)  | 295,00 / <b>356,95</b> (ks.)    |
| <b>Další informace: vybavení a příslušenství</b>   | <b>STRANA 116</b>           |                                 |

## SKLO



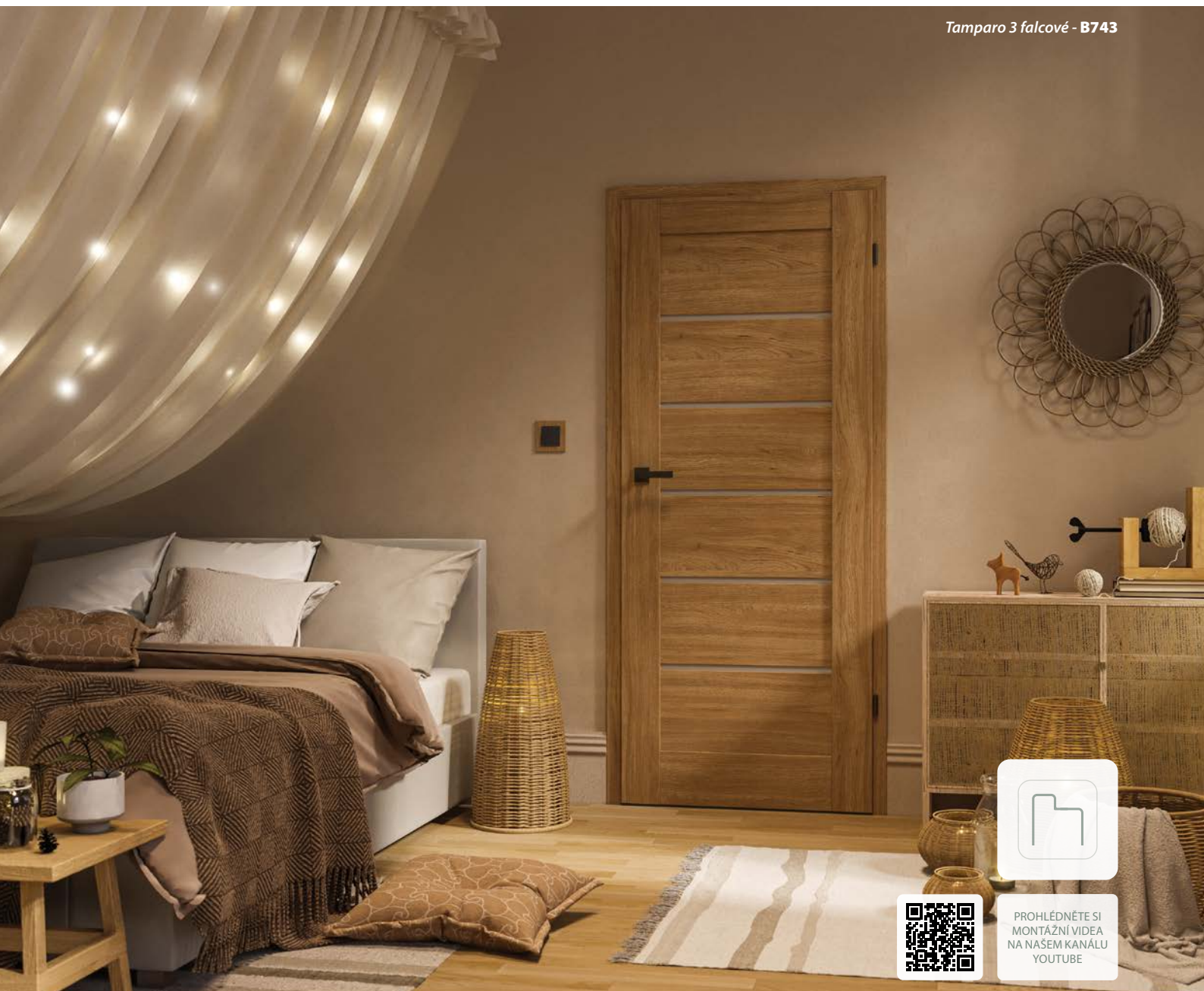

PROHLÉDNĚTE SI  
MONTÁŽNÍ VIDEO  
NA NAŠEM KANÁLU  
YOUTUBE

## CENÍK KŘÍDEL

|                       | EUR bez DPH/s DPH | CZK bez DPH/s DPH |
|-----------------------|-------------------|-------------------|
| ENDURO/PLUS/3D        | 177,00 / 217,71   | 4844,00 / 5861,24 |
| ECO-FORNIR/LAMINOLACK | 196,00 / 241,08   | 5364,00 / 6490,44 |

CENA ZA DVEŘNÍ KŘÍDLO BEZ ZÁRUBNĚ A KLIKY

## MOŽNOSTI KŘÍDLA

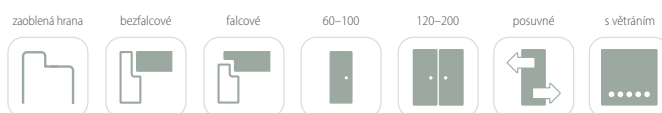

## BARVY

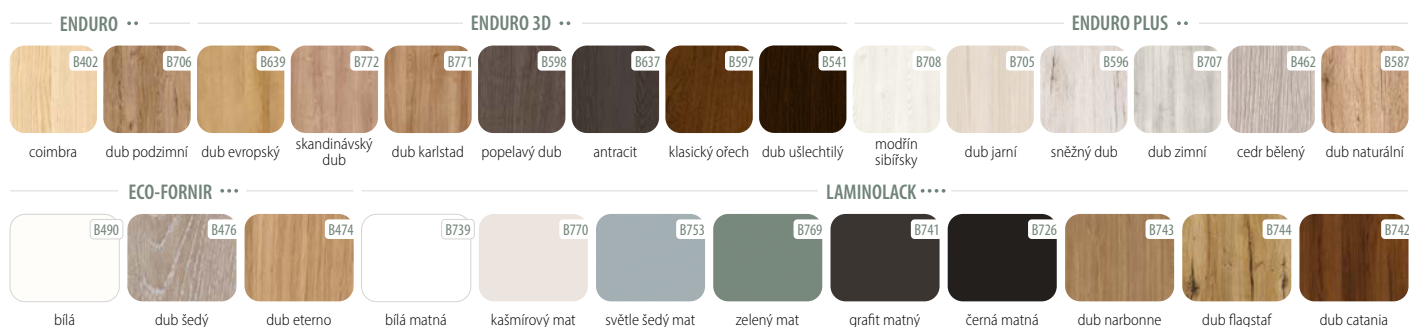



Tamparo 1



Tamparo 2



Tamparo 3



Tamparo 4



## KONSTRUKCE

- 1 výplňový prvek (v závislosti na modelu):  
kalené sklo – 4 mm  
dveřní panel – 4 mm  
dveřní panel – 4 mm černá matná
- 2 výplňový prvek: dveřní panel – 22 mm
- 3 spodní rám - MDF deska
- 4 svislý rám – MDF deska



- boční hrany a horní hrana jsou fóliované
- svislé hrany křídel jsou zaoblené (info – str 104)
- dvoukřídlové dveře se skládají z falcové části a protifalce (str. 104)
- šířka jednokřídlých dveří: „60“–„100“ / šířka dvoukřídlých dveří: „120“–„200“

## STANDARDNÍ VYBAVENÍ

|            |  |
|------------|--|
| falcové    | zámek s roztečí 72 mm pro obyčejný klíč, WC zámek nebo zámek pro cylindrickou vložku                           |
|            | 3 šroubovací panty nastavitelné  |
| bezfalcové | magnetický uzamykací systém s roztečí 90 mm pro opakovací klíč, 95 mm pro WC zámek a 85 mm pro patentní vložku |
|            | frézování pro zadlabací závěsy s 3D nastavením   |

## ZÁRUBNĚ

|   |          |
|---|----------|
| [OB3] bloková (volba krycí lišty 10 x 60 mm nebo 16 x 80 mm)                            | STR. 106 |
| [ORS1] nastavitelná zárubeň pro falcové dveře s plochou krycí lištou šířky 60 mm        | STR. 108 |
| [ORS8] nastavitelná zárubeň pro falcové dveře s plochou krycí lištou šířky 80 mm        | STR. 108 |
| [ORS7] nastavitelná zárubeň pro bezfalcové dveře s plochou krycí lištou šířky 60 mm     | STR. 110 |
| [ORS10] nastavitelná zárubeň pro bezfalcové dveře s plochou krycí lištou šířky 80 mm    | STR. 110 |
| [ORS4] nastavitelná 90° zárubeň pro bezfalcové dveře s plochou krycí lištou šířky 80 mm | STR. 110 |

## PŘÍPLATKY K CENĚ DVEŘÍ

|  | EUR<br>bez DPH / s DPH      | CZK<br>bez DPH / s DPH          |
|--|-----------------------------|---------------------------------|
| křídlo bez otvoru pro klíč   | <b>BEZ DOPLATKU</b>         |                                 |
| křídlo v šířce „100“   | 21,00 / <b>25,83</b> (ks.)  | 563,00 / <b>681,23</b> (ks.)    |
| křídlo v bezfalcové verzi  | 21,00 / <b>25,83</b>        | 563,00 / <b>681,23</b>          |
| zhotovení dvoukřídlých dveří   | 28,00 / <b>34,44</b>        | 763,00 / <b>923,23</b>          |
| posuvné křídlo   | 21,00 / <b>25,83</b>        | 563,00 / <b>681,23</b>          |
| přídavný závěs v bezfalcových křídlech (dodáván se zárubní)                              | 40,00 / <b>49,20</b>        | 1083,00 / <b>1310,43</b>        |
| krytka závěsu (barvy: chrom, saténový chrom, zlatá, černá, bílá) - sada pro 1 ks. Závěsu | 4,00 / <b>4,92</b> (kpl.)   | 104,00 / <b>125,84</b> (kpl.)   |
| větrací výřez  | 9,00 / <b>11,07</b>         | 260,00 / <b>314,60</b>          |
| PVC  | 9,00 / <b>11,07</b> (kpl.)  | 260,00 / <b>314,60</b> (kpl.)   |
| objímky kovové, kulaté (chrom, zlaté)  | 70,00 / <b>86,10</b> (kpl.) | 1907,00 / <b>2307,47</b> (kpl.) |
| kovové, čtvercové (chrom, nikl)  | 70,00 / <b>86,10</b> (kpl.) | 1907,00 / <b>2307,47</b> (kpl.) |
| cylindrická vložka 31/36 (31/31 v bezfalcové verzi křídla)                               | 11,00 / <b>13,53</b> (ks.)  | 295,00 / <b>356,95</b> (ks.)    |
| <b>Další informace: vybavení a příslušenství</b>   | <b>STRANA 116</b>           |                                 |

## SKLO



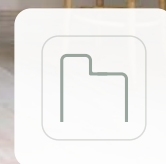
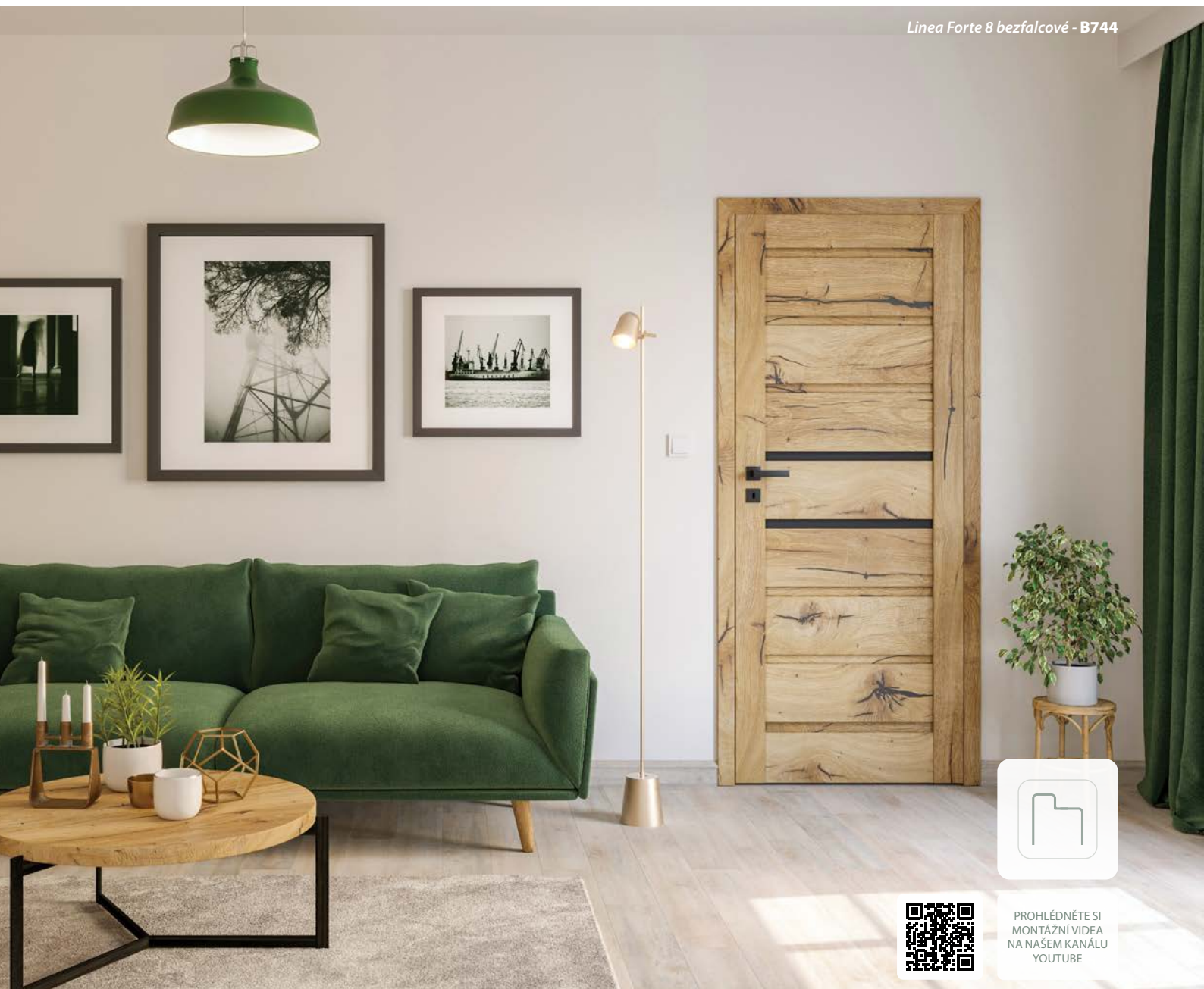

PROHLÉDNĚTE SI  
MONTÁŽNÍ VIDEA  
NA NAŠEM KANÁLU  
YOUTUBE

## CENÍK KŘÍDEL

|                       | EUR bez DPH/s DPH | CZK bez DPH/s DPH |
|-----------------------|-------------------|-------------------|
| ENDURO/PLUS/3D        | 180,00 / 221,40   | 4931,00 / 5966,51 |
| ECO-FORNIR/LAMINOLACK | 199,00 / 244,77   | 5451,00 / 6595,71 |

CENA ZA DVEŘNÍ KŘÍDLO BEZ ZÁRUBNĚ A KLIKY

## MOŽNOSTI KŘÍDLA

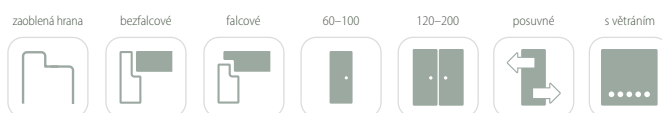

## BARVY





## KONSTRUKCE

- 1 výplňový prvek (v závislosti na modelu):  
kalené sklo – 4 mm  
dveřní panel – 4 mm  
dveřní panel – 4 mm černá matná B726
- 2 výplňový prvek: dveřní panel – 22 mm
- 3 spodní rám - MDF deska  
(výška: spodní rám 400 mm, horní rám 350 mm)

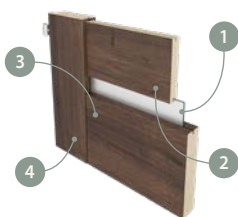

- boční hrany a horní hrana jsou fóliované
- svislé hrany křídel jsou zaoblené (info – str 104)
- dvoukřídlové dveře se skládají z falcové části a protifalce (str. 104)
- šířka jednokřídlých dveří: „60“–„100“ / šířka dvoukřídlých dveří: „120“–„200“

## STANDARDNÍ VYBAVENÍ

|            |  |
|------------|--|
| falcové    | zámek s roztečí 72 mm pro obyčejný klíč, WC zámek nebo zámek pro cylindrickou vložku                           |
|            | 3 šroubovací panty nastavitelné  |
| bezfalcové | magnetický uzamykací systém s roztečí 90 mm pro opakovací klíč, 95 mm pro WC zámek a 85 mm pro patentní vložku |
|            | frézování pro zadlabací závěsy s 3D nastavením   |

## ZÁRUBNĚ

|   |          |
|---|----------|
| [OB3] bloková (volba krycí lišty 10 x 60 mm nebo 16 x 80 mm)                            | STR. 106 |
| [ORS1] nastavitelná zárubeň pro falcové dveře s plochou krycí lištou šířky 60 mm        | STR. 108 |
| [ORS8] nastavitelná zárubeň pro falcové dveře s plochou krycí lištou šířky 80 mm        | STR. 108 |
| [ORS7] nastavitelná zárubeň pro bezfalcové dveře s plochou krycí lištou šířky 60 mm     | STR. 110 |
| [ORS10] nastavitelná zárubeň pro bezfalcové dveře s plochou krycí lištou šířky 80 mm    | STR. 110 |
| [ORS4] nastavitelná 90° zárubeň pro bezfalcové dveře s plochou krycí lištou šířky 80 mm | STR. 110 |

## PŘÍPLATKY K CENĚ DVEŘÍ

|  | EUR<br>bez DPH / s DPH      | CZK<br>bez DPH / s DPH          |
|--|-----------------------------|---------------------------------|
| křídlo bez otvoru pro klíč   | <b>BEZ DOPLATKU</b>         |                                 |
| křídlo v šířce „100“   | 21,00 / <b>25,83</b> (ks.)  | 563,00 / <b>681,23</b> (ks.)    |
| křídlo v bezfalcové verzi  | 21,00 / <b>25,83</b>        | 563,00 / <b>681,23</b>          |
| zhotovení dvoukřídlých dveří   | 28,00 / <b>34,44</b>        | 763,00 / <b>923,23</b>          |
| posuvné křídlo   | 21,00 / <b>25,83</b>        | 563,00 / <b>681,23</b>          |
| přídavný závěs v bezfalcových křídlech (dodáván se zárubní)                              | 40,00 / <b>49,20</b>        | 1083,00 / <b>1310,43</b>        |
| krytka závěsu (barvy: chrom, saténový chrom, zlatá, černá, bílá) - sada pro 1 ks. Závěsu | 4,00 / <b>4,92</b> (kpl.)   | 104,00 / <b>125,84</b> (kpl.)   |
| větrací výřez  | 9,00 / <b>11,07</b>         | 260,00 / <b>314,60</b>          |
| PVC  | 9,00 / <b>11,07</b> (kpl.)  | 260,00 / <b>314,60</b> (kpl.)   |
| objímky kovové, kulaté (chrom, zlaté)  | 70,00 / <b>86,10</b> (kpl.) | 1907,00 / <b>2307,47</b> (kpl.) |
| kovové, čtvercové (chrom, nikl)  | 70,00 / <b>86,10</b> (kpl.) | 1907,00 / <b>2307,47</b> (kpl.) |
| cylindrická vložka 31/36 (31/31 v bezfalcové verzi křídla)                               | 11,00 / <b>13,53</b> (ks.)  | 295,00 / <b>356,95</b> (ks.)    |
| <b>Další informace: vybavení a příslušenství</b>   | <b>STRANA 116</b>           |                                 |

## SKLO





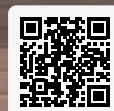
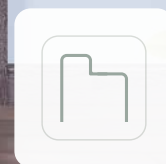

PROHLÉDNĚTE SI  
MONTÁŽNÍ VIDEA  
NA NAŠEM KANÁLU  
YOUTUBE

## CENÍK KŘÍDEL

|                       | EUR bez DPH/s DPH | CZK bez DPH/s DPH |
|-----------------------|-------------------|-------------------|
| ENDURO/PLUS/3D        | 205,00 / 252,15   | 5624,00 / 6805,04 |
| ECO-FORNIR/LAMINOLACK | 224,00 / 275,52   | 6144,00 / 7434,24 |

CENA ZA DVEŘNÍ KŘÍDLO BEZ ZÁRUBNĚ A KLIKY

## MOŽNOSTI KŘÍDLA

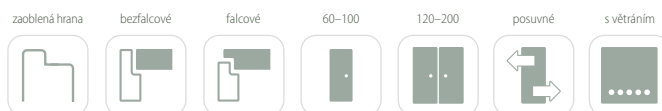

## BARVY



Capena Inserto 1



Capena Inserto 2



Capena Inserto 3



Capena Inserto 4



Capena Inserto 5



## KONSTRUKCE

- 1 výplňový prvek (v závislosti na modelu):  
kalené sklo – 4 mm  
dveřní panel – 4 mm
- 2 výplňový prvek: dveřní panel – 22 mm
- 3 spodní rám - MDF deska
- 4 svislý rám – MDF deska
- 5 wstawka – pasek aluminiowy 8 mm



- boční hrany a horní hrana jsou fóliované
- svislé hrany křídel jsou zaoblené (info – str 104)
- dvoukřídlové dveře se skládají z falcové části a protifalce (str. 104)
- šířka jednokřídlých dveří: „60“–„100“ / šířka dvoukřídlých dveří: „120“–„200“
- wstawka aluminiowa wystaje ponad powierzchnię skrzydła

## STANDARDNÍ VYBAVENÍ

|             |  |
|-------------|--|
| falcové     | zámek s roztečí 72 mm pro obyčejný klíč, WC zámek nebo zámek pro cylindrickou vložku                           |
|             | 3 šroubovací panty nastavitelné  |
| bez falcové | magnetický uzamykací systém s roztečí 90 mm pro opakovací klíč, 95 mm pro WC zámek a 85 mm pro patentní vložku |
|             | frézování pro zadlabací závěsy s 3D nastavením   |

## ZÁRUBNĚ

|   |          |
|---|----------|
| [OB3] bloková (volba krycí lišty 10 x 60 mm nebo 16 x 80 mm)                            | STR. 106 |
| [ORS1] nastavitelná zárubeň pro falcové dveře s plochou krycí lištou šířky 60 mm        | STR. 108 |
| [ORS8] nastavitelná zárubeň pro falcové dveře s plochou krycí lištou šířky 80 mm        | STR. 108 |
| [ORS7] nastavitelná zárubeň pro bezfalcové dveře s plochou krycí lištou šířky 60 mm     | STR. 110 |
| [ORS10] nastavitelná zárubeň pro bezfalcové dveře s plochou krycí lištou šířky 80 mm    | STR. 110 |
| [ORS4] nastavitelná 90° zárubeň pro bezfalcové dveře s plochou krycí lištou šířky 80 mm | STR. 110 |

## PŘÍPLATKY K CENĚ DVEŘÍ

|  | EUR<br>bez DPH / s DPH      | CZK<br>bez DPH / s DPH          |
|--|-----------------------------|---------------------------------|
| křídlo bez otvoru pro klíč   | <b>BEZ DOPLATKU</b>         |                                 |
| křídlo v šířce „100“   | 21,00 / <b>25,83</b> (ks.)  | 563,00 / <b>681,23</b> (ks.)    |
| křídlo v bezfalcové verzi  | 21,00 / <b>25,83</b>        | 563,00 / <b>681,23</b>          |
| zhotovení dvoukřídlých dveří   | 28,00 / <b>34,44</b>        | 763,00 / <b>923,23</b>          |
| posuvné křídlo   | 21,00 / <b>25,83</b>        | 563,00 / <b>681,23</b>          |
| přídavný závěs v bezfalcových křídlech (dodáván se zárubní)                              | 40,00 / <b>49,20</b>        | 1083,00 / <b>1310,43</b>        |
| krytka závěsu (barvy: chrom, saténový chrom, zlatá, černá, bílá) - sada pro 1 ks. Závěsu | 4,00 / <b>4,92</b> (kpl.)   | 104,00 / <b>125,84</b> (kpl.)   |
| větrací výřez  | 9,00 / <b>11,07</b>         | 260,00 / <b>314,60</b>          |
| PVC  | 9,00 / <b>11,07</b> (kpl.)  | 260,00 / <b>314,60</b> (kpl.)   |
| objímky kovové, kulaté (chrom, zlaté)  | 70,00 / <b>86,10</b> (kpl.) | 1907,00 / <b>2307,47</b> (kpl.) |
| kovové, čtvercové (chrom, nikl)  | 70,00 / <b>86,10</b> (kpl.) | 1907,00 / <b>2307,47</b> (kpl.) |
| cylindrická vložka 31/36 (31/31 v bezfalcové verzi křídla)                               | 11,00 / <b>13,53</b> (ks.)  | 295,00 / <b>356,95</b> (ks.)    |
| <b>Další informace: vybavení a příslušenství</b>   | <b>STRANA 116</b>           |                                 |

## SKLO



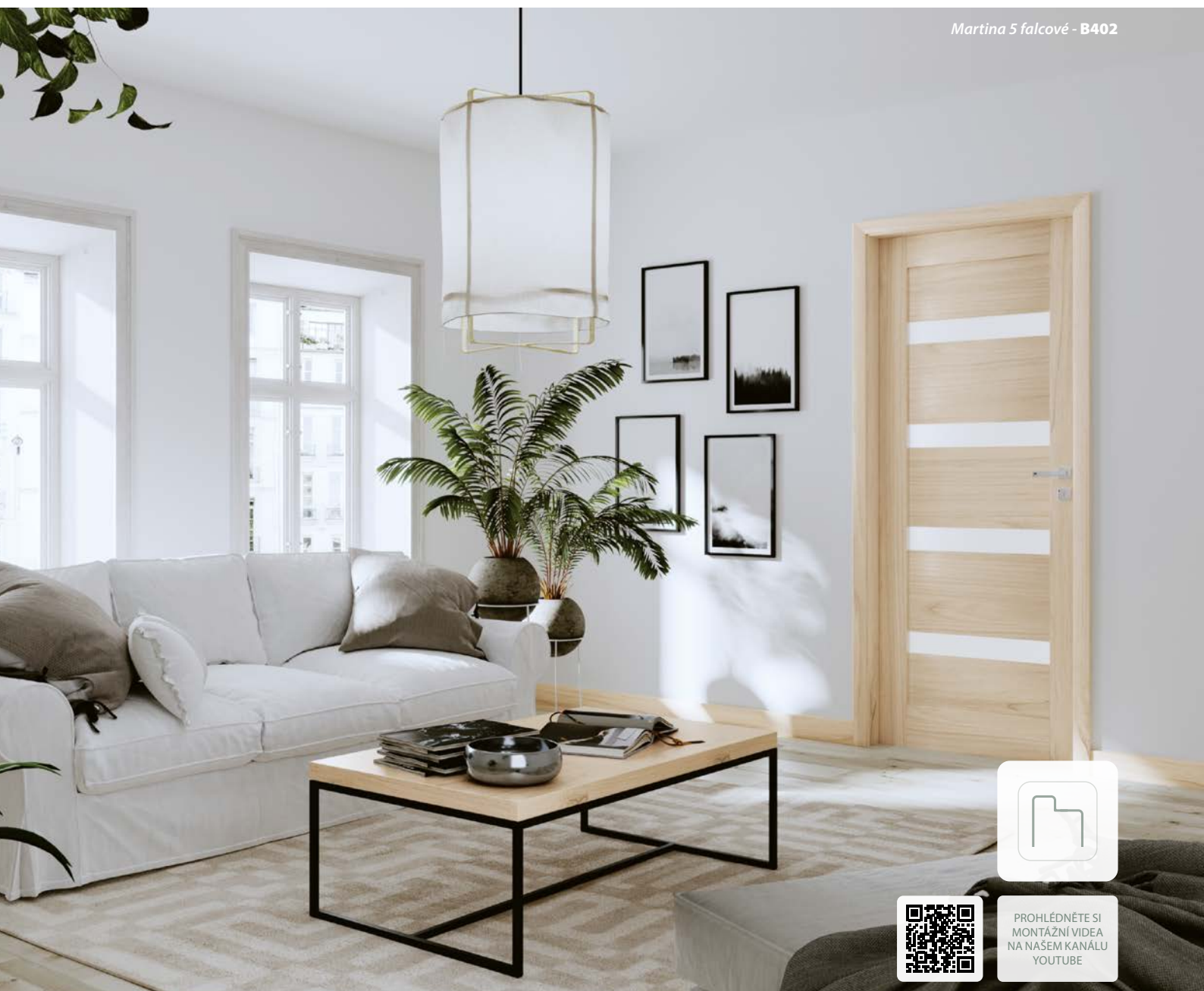

PROHLÉDNĚTE SI  
MONTÁŽNÍ VIDEA  
NA NAŠEM KANÁLU  
YOUTUBE

## CENÍK KŘÍDEL

|                       | EUR bez DPH/s DPH | CZK bez DPH/s DPH |
|-----------------------|-------------------|-------------------|
| ENDURO/PLUS/3D        | 177,00 / 217,71   | 4844,00 / 5861,24 |
| ECO-FORNIR/LAMINOLACK | 196,00 / 241,08   | 5364,00 / 6490,44 |

CENA ZA DVEŘNÍ KŘÍDLO BEZ ZÁRUBNĚ A KLIKY

## MOŽNOSTI KŘÍDLA

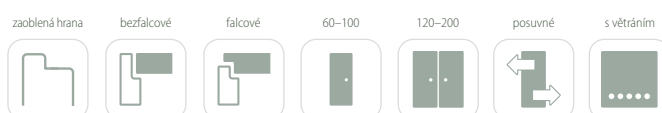

## BARVY





Martina 1



Martina 2



Martina 3



Martina 4



Martina 5



## KONSTRUKCE

- 1 výplňový prvek (v závislosti na modelu): kalené sklo – 4 mm  
dveřní panel – 4 mm
- 2 výplňový prvek: dveřní panel – 22 mm
- 3 spodní rám – MDF deska
- 4 svislý rám – MDF deska



- boční hrany a horní hrana jsou fóliované
- svislé hrany křídel jsou zaoblené (info – str 104)
- dvoukřídlové dveře se skládají z falcové části a protifalce (str. 104)
- šířka jednokřídlých dveří: „60“–„100“ / šířka dvoukřídlých dveří: „120“–„200“

## STANDARDNÍ VYBAVENÍ

|             |  |
|-------------|--|
| falcové     | zámek s roztečí 72 mm pro obyčejný klíč, WC zámek nebo zámek pro cylindrickou vložku                           |
|             | 3 šroubovací panty nastavitelné  |
| bez falcové | magnetický uzamykací systém s roztečí 90 mm pro opakovací klíč, 95 mm pro WC zámek a 85 mm pro patentní vložku |
|             | frézování pro zadlabací závěsy s 3D nastavením   |

## ZÁRUBĚ

|   |          |
|---|----------|
| [OB3] bloková (volba krycí lištou 10 x 60 mm nebo 16 x 80 mm)                           | STR. 106 |
| [ORS1] nastavitelná zárubeň pro falcové dveře s plochou krycí lištou šířky 60 mm        | STR. 108 |
| [ORS8] nastavitelná zárubeň pro falcové dveře s plochou krycí lištou šířky 80 mm        | STR. 108 |
| [ORS7] nastavitelná zárubeň pro bezfalcové dveře s plochou krycí lištou šířky 60 mm     | STR. 110 |
| [ORS10] nastavitelná zárubeň pro bezfalcové dveře s plochou krycí lištou šířky 80 mm    | STR. 110 |
| [ORS4] nastavitelná 90° zárubeň pro bezfalcové dveře s plochou krycí lištou šířky 80 mm | STR. 110 |

## PŘÍPLATKY K CENĚ DVEŘÍ

|  | EUR<br>bez DPH / s DPH      | CZK<br>bez DPH / s DPH          |
|--|-----------------------------|---------------------------------|
| křídlo bez otvoru pro klíč   | <b>BEZ DOPLATKU</b>         |                                 |
| křídlo v šířce „100“   | 21,00 / <b>25,83</b> (ks.)  | 563,00 / <b>681,23</b> (ks.)    |
| křídlo v bezfalcové verzi  | 21,00 / <b>25,83</b>        | 563,00 / <b>681,23</b>          |
| zhotovení dvoukřídlých dveří   | 28,00 / <b>34,44</b>        | 763,00 / <b>923,23</b>          |
| posuvné křídlo   | 21,00 / <b>25,83</b>        | 563,00 / <b>681,23</b>          |
| přídavný závěs v bezfalcových křídlech (dodáván se zárubní)                              | 40,00 / <b>49,20</b>        | 1083,00 / <b>1310,43</b>        |
| krytka závěsu (barvy: chrom, saténový chrom, zlatá, černá, bílá) - sada pro 1 ks. Závěsu | 4,00 / <b>4,92</b> (kpl.)   | 104,00 / <b>125,84</b> (kpl.)   |
| větrací výřez  | 9,00 / <b>11,07</b>         | 260,00 / <b>314,60</b>          |
| PVC  | 9,00 / <b>11,07</b> (kpl.)  | 260,00 / <b>314,60</b> (kpl.)   |
| objímky kovové, kulaté (chrom, zlaté)  | 70,00 / <b>86,10</b> (kpl.) | 1907,00 / <b>2307,47</b> (kpl.) |
| kovové, čtvercové (chrom, nikl)  | 70,00 / <b>86,10</b> (kpl.) | 1907,00 / <b>2307,47</b> (kpl.) |
| cylindrická vložka 31/36 (31/31 v bezfalcové verzi křídla)                               | 11,00 / <b>13,53</b> (ks.)  | 295,00 / <b>356,95</b> (ks.)    |
| <b>Další informace: vybavení a příslušenství</b>   | <b>STRANA 116</b>           |                                 |

## SKLO

BEZ DOPLATKU

SATINATO



lesklá strana skla na straně závěsů

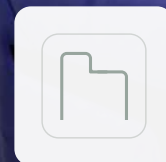
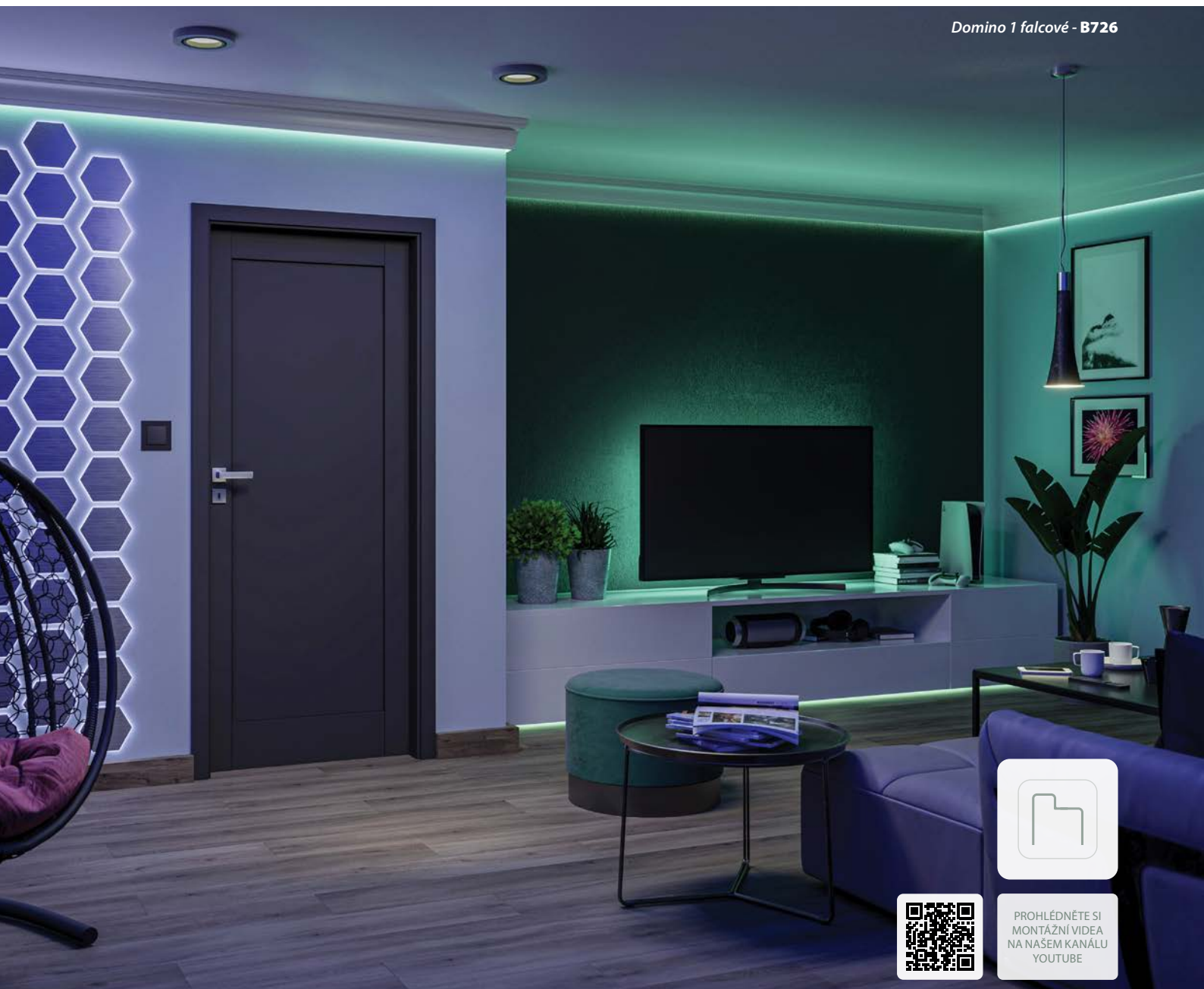

PROHLÉDNĚTE SI  
MONTÁŽNÍ VIDEA  
NA NAŠEM KANÁLU  
YOUTUBE

## CENÍK KŘÍDEL

|                       | EUR bez DPH/s DPH | CZK bez DPH/s DPH |
|-----------------------|-------------------|-------------------|
| ENDURO/PLUS/3D        | 164,00 / 201,72   | 4498,00 / 5442,58 |
| ECO-FORNIR/LAMINOLACK | 183,00 / 225,09   | 5018,00 / 6071,78 |

CENA ZA DVEŘNÍ KŘÍDLO BEZ ZÁRUBNĚ A KLIKY

## MOŽNOSTI KŘÍDLA

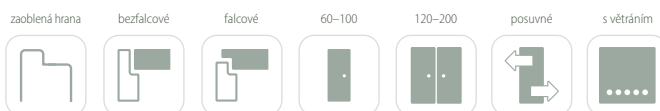

## BARVY



Domino 1



Domino 2



Domino 3



Domino 4



## KONSTRUKCE

- 1 výplňový prvek (v závislosti na modelu):  
kalené sklo:
    - satínato – 4 mm
    - PRŮHLEDNÉ – 4 mm (tylko Domino 2)
  - 2 výplňový prvek: dveřní panel – 10 mm
  - 3 spodní rám - MDF deska
  - 4 svislý rám – MDF deska
- boční hrany a horní hrana jsou fóliované
  - svislé hrany křídel jsou zaoblené (info – str 104)
  - dvoukřídlové dveře se skládají z falcové části a protifalce (str. 104)
  - skrzydło przygotowane do podcięcia max. o 30 mm (podcięcie we własnym zakresie)
  - šířka jednokřídlých dveří: „60”–„100” / šířka dvoukřídlých dveří: „120”–„200”



## STANDARDNÍ VYBAVENÍ

|            |  |
|------------|--|
| falcové    | zámek s roztečí 72 mm pro obyčejný klíč, WC zámek nebo zámek pro cylindrickou vložku                           |
|            | 3 šroubovací panty nastavitelné  |
| bezfalcové | magnetický uzamykací systém s roztečí 90 mm pro opakovací klíč, 95 mm pro WC zámek a 85 mm pro patentní vložku |
|            | frézování pro zadlabací závěsy s 3D nastavením   |

## ZÁRUBNĚ

|   |          |
|---|----------|
| [OB3] bloková (volba krycí lišty 10 x 60 mm nebo 16 x 80 mm)                            | STR. 106 |
| [ORS1] nastavitelná zárubeň pro falcové dveře s plochou krycí lištou šířky 60 mm        | STR. 108 |
| [ORS8] nastavitelná zárubeň pro falcové dveře s plochou krycí lištou šířky 80 mm        | STR. 108 |
| [ORS7] nastavitelná zárubeň pro bezfalcové dveře s plochou krycí lištou šířky 60 mm     | STR. 110 |
| [ORS10] nastavitelná zárubeň pro bezfalcové dveře s plochou krycí lištou šířky 80 mm    | STR. 110 |
| [ORS4] nastavitelná 90° zárubeň pro bezfalcové dveře s plochou krycí lištou šířky 80 mm | STR. 110 |

## PŘÍPLATKY K CENĚ DVEŘÍ

|  | EUR<br>bez DPH / s DPH      | CZK<br>bez DPH / s DPH          |
|--|-----------------------------|---------------------------------|
| křídlo bez otvoru pro klíč   | <b>BEZ DOPLATKU</b>         |                                 |
| křídlo v šířce „100”   | 21,00 / <b>25,83</b> (ks.)  | 563,00 / <b>681,23</b> (ks.)    |
| křídlo v bezfalcové verzi  | 21,00 / <b>25,83</b>        | 563,00 / <b>681,23</b>          |
| zhotovení dvoukřídlých dveří   | 28,00 / <b>34,44</b>        | 763,00 / <b>923,23</b>          |
| posuvné křídlo   | 21,00 / <b>25,83</b>        | 563,00 / <b>681,23</b>          |
| přídavný závěs v bezfalcových křídlech (dodáván se zárubní)                              | 40,00 / <b>49,20</b>        | 1083,00 / <b>1310,43</b>        |
| krytka závěsu (barvy: chrom, saténový chrom, zlatá, černá, bílá) - sada pro 1 ks. Závěsu | 4,00 / <b>4,92</b> (kpl.)   | 104,00 / <b>125,84</b> (kpl.)   |
| větrací výřez  | 9,00 / <b>11,07</b>         | 260,00 / <b>314,60</b>          |
| PVC  | 9,00 / <b>11,07</b> (kpl.)  | 260,00 / <b>314,60</b> (kpl.)   |
| objímky kovové, kulaté (chrom, zlaté)  | 70,00 / <b>86,10</b> (kpl.) | 1907,00 / <b>2307,47</b> (kpl.) |
| kovové, čtvercové (chrom, nikl)  | 70,00 / <b>86,10</b> (kpl.) | 1907,00 / <b>2307,47</b> (kpl.) |
| cylindrická vložka 31/36 (31/31 v bezfalcové verzi křídla)                               | 11,00 / <b>13,53</b> (ks.)  | 295,00 / <b>356,95</b> (ks.)    |
| <b>Další informace: vybavení a příslušenství</b>   | <b>STRANA 116</b>           |                                 |

## SKLO





Bianco SATI 3 bezfalcové - B739



## CENÍK KŘÍDEL

|                       | EUR bez DPH/s DPH | CZK bez DPH/s DPH |
|-----------------------|-------------------|-------------------|
| ECO-FORNIR/LAMINOLACK | 183,00 / 225,09   | 5018,00 / 6071,78 |

CENA ZA DVEŘNÍ KŘÍDLO BEZ ZÁRUBNĚ A KLIKY

## MOŽNOSTI KŘÍDLA

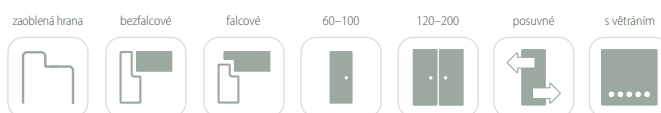

## BARVY

ECO-FORNIR ...

LAMINOLACK ....

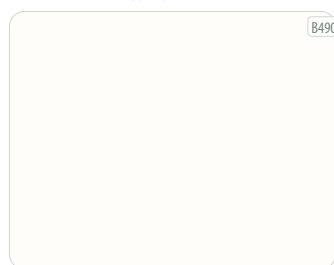

bílá

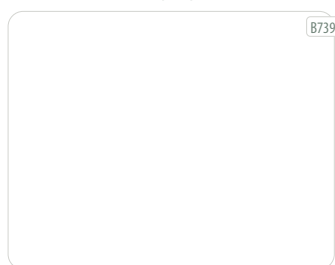

bílá matná

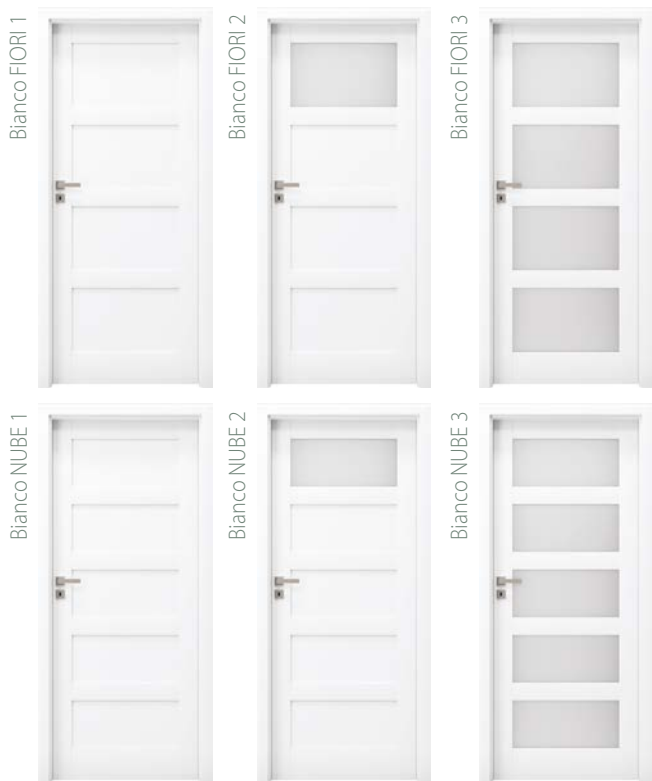

## KONSTRUKCE

- 1 výplňový prvek (v závislosti na modelu):  
kalené sklo – 4 mm  
dveřní panel – 10 mm
- 2 výplňový prvek: dveřní panel – 33 mm
- 3 spodní rám – MDF deska
- 4 svislý rám – MDF deska

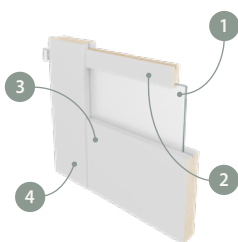

- boční hrany a horní hrana jsou fóliované
- svislé hrany křídel jsou zaoblené (info – str 104)
- dvoukřídlové dveře se skládají z falcové části a protifalce (str. 104)
- šířka jednokřídlých dveří: „60“–„100“ / šířka dvoukřídlých dveří: „120“–„200“

## STANDARDNÍ VYBAVENÍ

|  | falcové  |
|--|--|
|  | zámek s roztečí 72 mm pro obyčejný klíč, WC zámek nebo zámek pro cylindrickou vložku                           |
|  | 3 šroubovací panty nastavitelné  |
|  | bezfalcové   |
|  | magnetický uzamykací systém s roztečí 90 mm pro opakovací klíč, 95 mm pro WC zámek a 85 mm pro patentní vložku |
|  | frézování pro zadlabací závěsy s 3D nastavením   |

## ZÁRUBNĚ

|   |          |
|---|----------|
| [OB3] bloková (volba krycí lištou 10 x 60 mm nebo 16 x 80 mm)                           | STR. 106 |
| [ORS1] nastavitelná zárubeň pro falcové dveře s plochou krycí lištou šířky 60 mm        | STR. 108 |
| [ORS8] nastavitelná zárubeň pro falcové dveře s plochou krycí lištou šířky 80 mm        | STR. 108 |
| [ORS7] nastavitelná zárubeň pro bezfalcové dveře s plochou krycí lištou šířky 60 mm     | STR. 110 |
| [ORS10] nastavitelná zárubeň pro bezfalcové dveře s plochou krycí lištou šířky 80 mm    | STR. 110 |
| [ORS4] nastavitelná 90° zárubeň pro bezfalcové dveře s plochou krycí lištou šířky 80 mm | STR. 110 |

## PŘÍPLATKY K CENĚ DVEŘÍ

|  | EUR<br>bez DPH / s DPH      | CZK<br>bez DPH / s DPH          |
|--|-----------------------------|---------------------------------|
| křídlo bez otvoru pro klíč   | <b>BEZ DOPLATKU</b>         |                                 |
| křídlo v šířce „100“   | 21,00 / <b>25,83</b> (ks.)  | 563,00 / <b>681,23</b> (ks.)    |
| křídlo v bezfalcové verzi  | 21,00 / <b>25,83</b>        | 563,00 / <b>681,23</b>          |
| zhotovení dvoukřídlých dveří   | 28,00 / <b>34,44</b>        | 763,00 / <b>923,23</b>          |
| posuvné křídlo   | 21,00 / <b>25,83</b>        | 563,00 / <b>681,23</b>          |
| přídavný závěs v bezfalcových křídlech (dodáván se zárubní)                              | 40,00 / <b>49,20</b>        | 1083,00 / <b>1310,43</b>        |
| krytka závěsu (barvy: chrom, saténový chrom, zlatá, černá, bílá) - sada pro 1 ks. Závěsu | 4,00 / <b>4,92</b> (kpl.)   | 104,00 / <b>125,84</b> (kpl.)   |
| větrací výřez  | 9,00 / <b>11,07</b>         | 260,00 / <b>314,60</b>          |
| PVC  | 9,00 / <b>11,07</b> (kpl.)  | 260,00 / <b>314,60</b> (kpl.)   |
| objímky kovové, kulaté (chrom, zlaté)  | 70,00 / <b>86,10</b> (kpl.) | 1907,00 / <b>2307,47</b> (kpl.) |
| kovové, čtvercové (chrom, nikl)  | 70,00 / <b>86,10</b> (kpl.) | 1907,00 / <b>2307,47</b> (kpl.) |
| cylindrická vložka 31/36 (31/31 v bezfalcové verzi křídla)                               | 11,00 / <b>13,53</b> (ks.)  | 295,00 / <b>356,95</b> (ks.)    |
| <b>Další informace: vybavení a příslušenství</b>   | <b>STRANA 116</b>           |                                 |

## SKLO



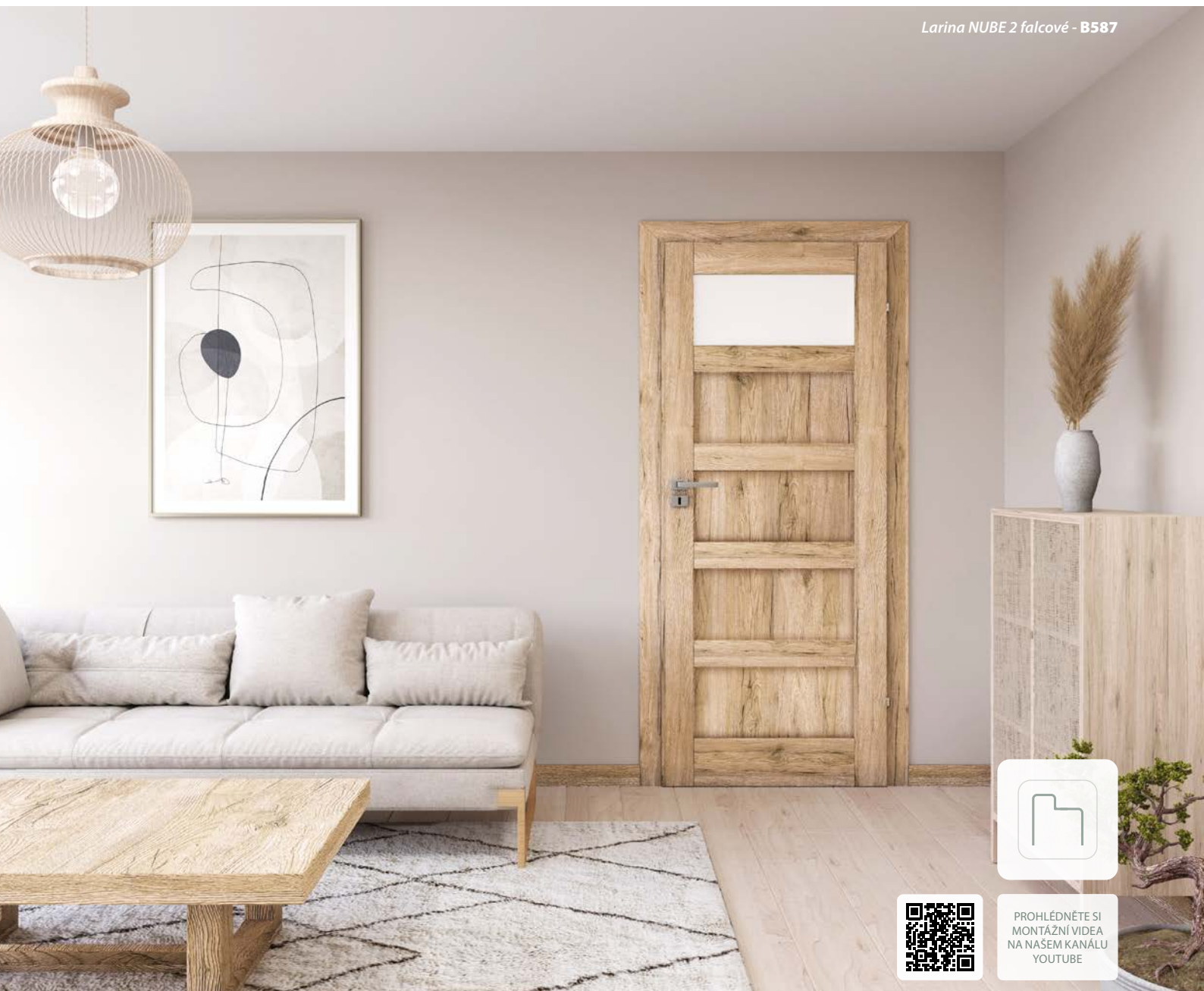

PROHLÉDNĚTE SI  
MONTÁŽNÍ VIDEA  
NA NAŠEM KANÁLU  
YOUTUBE

## CENÍK KŘÍDEL

|                       | EUR bez DPH/s DPH | CZK bez DPH/s DPH |
|-----------------------|-------------------|-------------------|
| ENDURO/PLUS/3D        | 164,00 / 201,72   | 4498,00 / 5442,58 |
| ECO-FORNIR/LAMINOLACK | 183,00 / 225,09   | 5018,00 / 6071,78 |

CENA ZA DVEŘNÍ KŘÍDLO BEZ ZÁRUBNĚ A KLIKY

## MOŽNOSTI KŘÍDLA

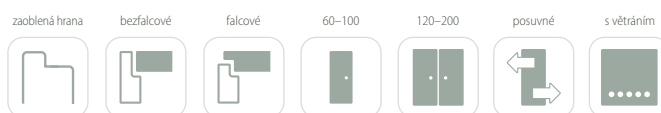

## BARVY







## KONSTRUKCE

- 1 výplňový prvek (v závislosti na modelu):  
kalené sklo – 4 mm  
dveřní panel – 10 mm
- 2 výplňový prvek: dveřní panel – 35 mm
- 3 spodní rám - MDF deska
- 4 svislý rám – MDF deska

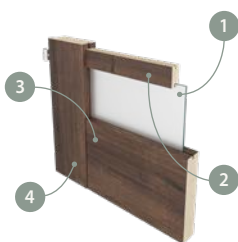

- boční hrany a horní hrana jsou fóliované
- svislé hrany křídel jsou zaoblené (info – str 104)
- dvoukřídlové dveře se skládají z falcové části a protifalce (str. 104)
- šířka jednokřídlých dveří: „60“–„100“ / šířka dvoukřídlých dveří: „120“–„200“

## STANDARDNÍ VYBAVENÍ

|             |  |
|-------------|--|
| falcové     | zámek s roztečí 72 mm pro obyčejný klíč, WC zámek nebo zámek pro cylindrickou vložku                           |
|             | 3 šroubovací panty nastavitelné  |
| bez falcové | magnetický uzamykací systém s roztečí 90 mm pro opakovací klíč, 95 mm pro WC zámek a 85 mm pro patentní vložku |
|             | frézování pro zadlabací závěsy s 3D nastavením   |

## ZÁRUBNĚ

|   |          |
|---|----------|
| [OB3] bloková (volba krycí lišty 10 x 60 mm nebo 16 x 80 mm)                            | STR. 106 |
| [ORS1] nastavitelná zárubeň pro falcové dveře s plochou krycí lištou šířky 60 mm        | STR. 108 |
| [ORS8] nastavitelná zárubeň pro falcové dveře s plochou krycí lištou šířky 80 mm        | STR. 108 |
| [ORS7] nastavitelná zárubeň pro bezfalcové dveře s plochou krycí lištou šířky 60 mm     | STR. 110 |
| [ORS10] nastavitelná zárubeň pro bezfalcové dveře s plochou krycí lištou šířky 80 mm    | STR. 110 |
| [ORS4] nastavitelná 90° zárubeň pro bezfalcové dveře s plochou krycí lištou šířky 80 mm | STR. 110 |

## PŘÍPLATKY K CENĚ DVEŘÍ

|  | EUR<br>bez DPH / s DPH      | CZK<br>bez DPH / s DPH          |
|--|-----------------------------|---------------------------------|
| křídlo bez otvoru pro klíč   | <b>BEZ DOPLATKU</b>         |                                 |
| křídlo v šířce „100“   | 21,00 / <b>25,83</b> (ks.)  | 563,00 / <b>681,23</b> (ks.)    |
| křídlo v bezfalcové verzi  | 21,00 / <b>25,83</b>        | 563,00 / <b>681,23</b>          |
| zhotovení dvoukřídlých dveří   | 28,00 / <b>34,44</b>        | 763,00 / <b>923,23</b>          |
| posuvné křídlo   | 21,00 / <b>25,83</b>        | 563,00 / <b>681,23</b>          |
| přídavný závěs v bezfalcových křídlech (dodáván se zárubní)                              | 40,00 / <b>49,20</b>        | 1083,00 / <b>1310,43</b>        |
| krytka závěsu (barvy: chrom, saténový chrom, zlatá, černá, bílá) - sada pro 1 ks. Závěsu | 4,00 / <b>4,92</b> (kpl.)   | 104,00 / <b>125,84</b> (kpl.)   |
| větrací výřez  | 9,00 / <b>11,07</b>         | 260,00 / <b>314,60</b>          |
| PVC  | 9,00 / <b>11,07</b> (kpl.)  | 260,00 / <b>314,60</b> (kpl.)   |
| objímky kovové, kulaté (chrom, zlaté)  | 70,00 / <b>86,10</b> (kpl.) | 1907,00 / <b>2307,47</b> (kpl.) |
| kovové, čtvercové (chrom, nikl)  | 70,00 / <b>86,10</b> (kpl.) | 1907,00 / <b>2307,47</b> (kpl.) |
| cylindrická vložka 31/36 (31/31 v bezfalcové verzi křídla)                               | 11,00 / <b>13,53</b> (ks.)  | 295,00 / <b>356,95</b> (ks.)    |
| <b>Další informace: vybavení a příslušenství</b>   |                             | <b>STRANA 116</b>               |

## SKLO



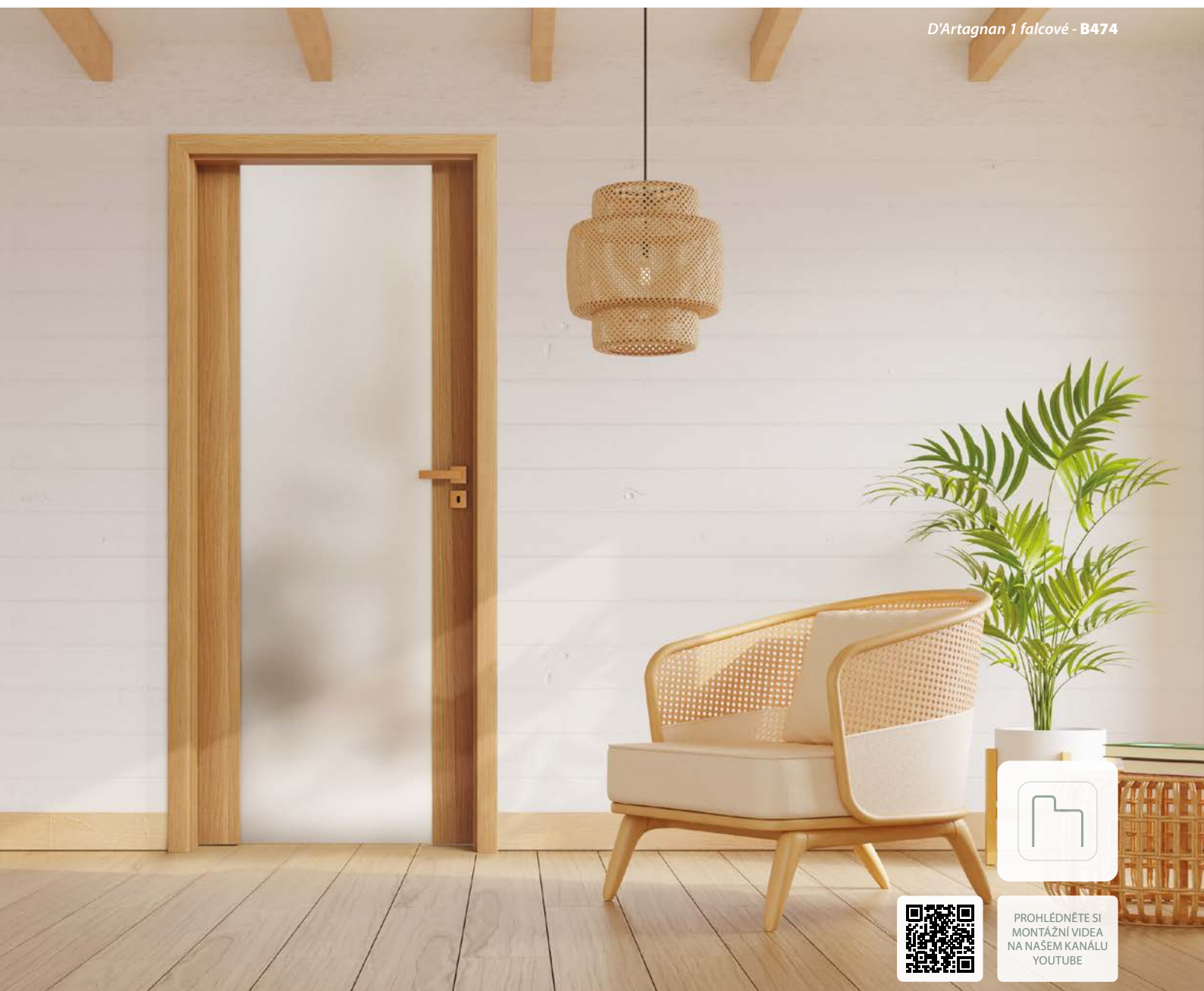

## CENÍK KŘÍDEL

| D'Artagnan 1, INTERO  | EUR bez DPH/s DPH | CZK bez DPH/s DPH   |
|-----------------------|-------------------|---------------------|
| ENDURO/PLUS/3D        | 464,00 / 570,72   | 12730,00 / 15403,30 |
| ECO-FORNIR/LAMINOLACK | 496,00 / 610,08   | 13597,00 / 16452,37 |
| D'Artagnan 7 TONDO    | EUR bez DPH/s DPH | CZK bez DPH/s DPH   |
| ENDURO/PLUS/3D        | 527,00 / 648,21   | 14464,00 / 17501,44 |
| ECO-FORNIR/LAMINOLACK | 559,00 / 687,57   | 15330,00 / 18549,30 |

CENA ZA DVEŘNÍ KŘÍDLO BEZ ZÁRUBNĚ A KLIKY

## BARVY

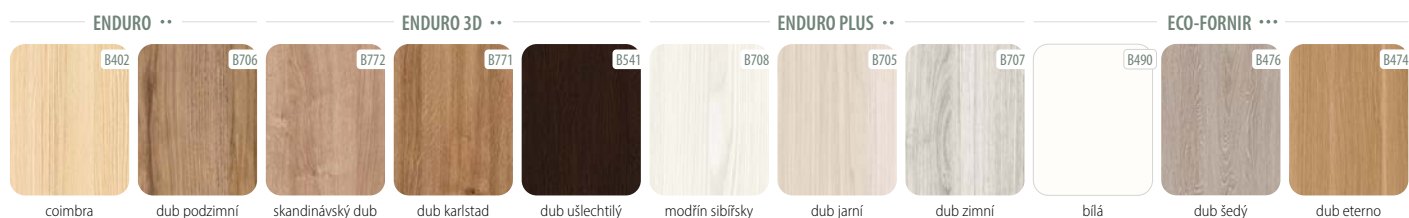

## MOŽNOSTI KŘÍDLA

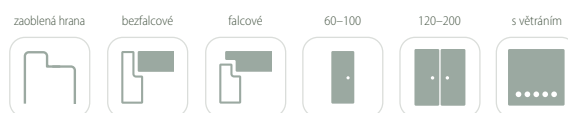

PROHLÉDNĚTE SI  
MONTÁŽNÍ VIDEA  
NA NAŠEM KANÁLU  
YOUTUBE

D'Artagnan 1



D'Artagnan INTERO



D'Artagnan 7 TONDO



## KONSTRUKCE

1 výplňový prvek (v závislosti na modelu):  
kalené sklo – 6 mm  
dveřní panel – 10 mm

2 svislý rám – MDF deska

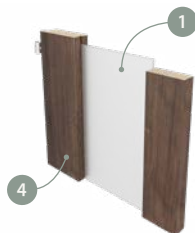

- boční hrany a horní hrana jsou fóliované
- svislé hrany křídel jsou zaoblené (info – str 104)
- dvoukřídlové dveře se skládají z falcové části a protifalce (str. 104)
- šířka jednokřídlových dveří: „60“–„100“ / šířka dvoukřídlových dveří: „120“–„200“

## STANDARDNÍ VYBAVENÍ

|            |  |
|------------|--|
| falcové    | zámek s roztečí 72 mm pro obyčejný klíč, WC zámek nebo zámek pro cylindrickou vložku                           |
|            | 3 šroubovací panty nastavitelné  |
| bezfalcové | magnetický uzamykací systém s roztečí 90 mm pro opakovací klíč, 95 mm pro WC zámek a 85 mm pro patentní vložku |
|            | frézování pro zadlabací závěsy s 3D nastavením   |

## ZÁRUBNĚ

|   |          |
|---|----------|
| [OB3] bloková (volba krycí lišty 10 x 60 mm nebo 16 x 80 mm)                            | STR. 106 |
| [ORS1] nastavitelná zárubeň pro falcové dveře s plochou krycí lištou šířky 60 mm        | STR. 108 |
| [ORS8] nastavitelná zárubeň pro falcové dveře s plochou krycí lištou šířky 80 mm        | STR. 108 |
| [ORS7] nastavitelná zárubeň pro bezfalcové dveře s plochou krycí lištou šířky 60 mm     | STR. 110 |
| [ORS10] nastavitelná zárubeň pro bezfalcové dveře s plochou krycí lištou šířky 80 mm    | STR. 110 |
| [ORS4] nastavitelná 90° zárubeň pro bezfalcové dveře s plochou krycí lištou šířky 80 mm | STR. 110 |

## PŘÍPLATKY K CENĚ DVEŘÍ

|  | EUR<br>bez DPH / s DPH     | CZK<br>bez DPH / s DPH        |
|--|----------------------------|-------------------------------|
| křídlo bez otvoru pro klíč   | <b>BEZ DOPLATKU</b>        |                               |
| křídlo v šířce „100“   | 21,00 / <b>25,83</b> (ks.) | 563,00 / <b>681,23</b> (ks.)  |
| křídlo v bezfalcové verzi  | 21,00 / <b>25,83</b>       | 563,00 / <b>681,23</b>        |
| zhotovení dvoukřídlových dveří   | 28,00 / <b>34,44</b>       | 763,00 / <b>923,23</b>        |
| přídavný závěs v bezfalcových křídlech (dodáván se zárubní)                              | 40,00 / <b>49,20</b>       | 1083,00 / <b>1310,43</b>      |
| krytka závěsu (barvy: chrom, saténový chrom, zlatá, černá, bílá) - sada pro 1 ks. Závěsu | 4,00 / <b>4,92</b> (kpl.)  | 104,00 / <b>125,84</b> (kpl.) |
| větrací výřez (model INTERNO)  | 9,00 / <b>11,07</b>        | 260,00 / <b>314,60</b>        |
| cylindrická vložka 31/36 (31/31 v bezfalcové verzi křídla)                               | 11,00 / <b>13,53</b> (ks.) | 295,00 / <b>356,95</b> (ks.)  |
| <b>Další informace: vybavení a příslušenství</b>   | <b>STRANA 116</b>          |                               |

## SKLO

|  |   |   |
|--|---|---|
| <p>BEZ DOPLATKU</p> <p><b>SATINATO</b></p> <p>matná / gravírovaná strana skla na straně závěsů</p> | <p>BEZ DOPLATKU</p> <p><b>PRŮHLEDNÉ</b></p> | <p>BEZ DOPLATKU</p> <p><b>GRAVÍROVANÁ</b><br/>se týká křídel TONDO</p> <p>delší termín dodání</p> |
|--|---|---|



# DVEŘE PLOCHÉ

*Ploché dveře jsou díky konstrukci rámu z MDF mnohem lehčí než modulové dveře, přitom si zachovávají vysoké pevnostní parametry. V naší kolekci máme široký výběr modelů s moderním a nadčasovým designem za atraktivní ceny. Tento typ dveří je ideální pro ty, kteří chtějí zcela proměnit svůj interiér.*

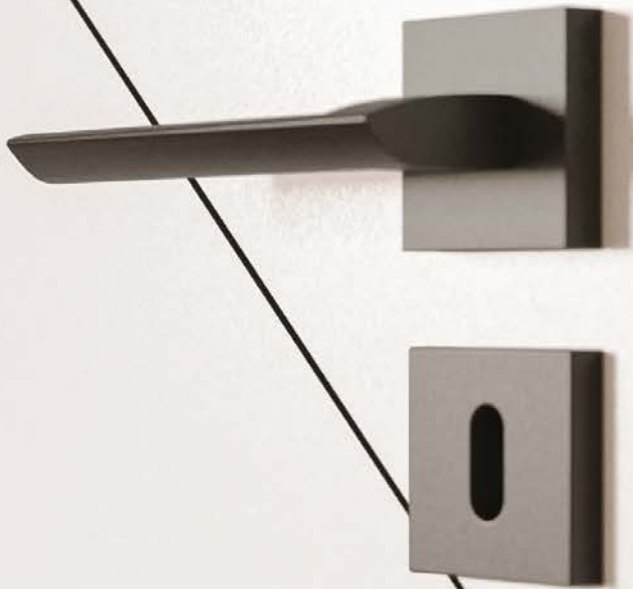

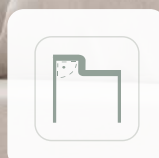
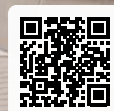
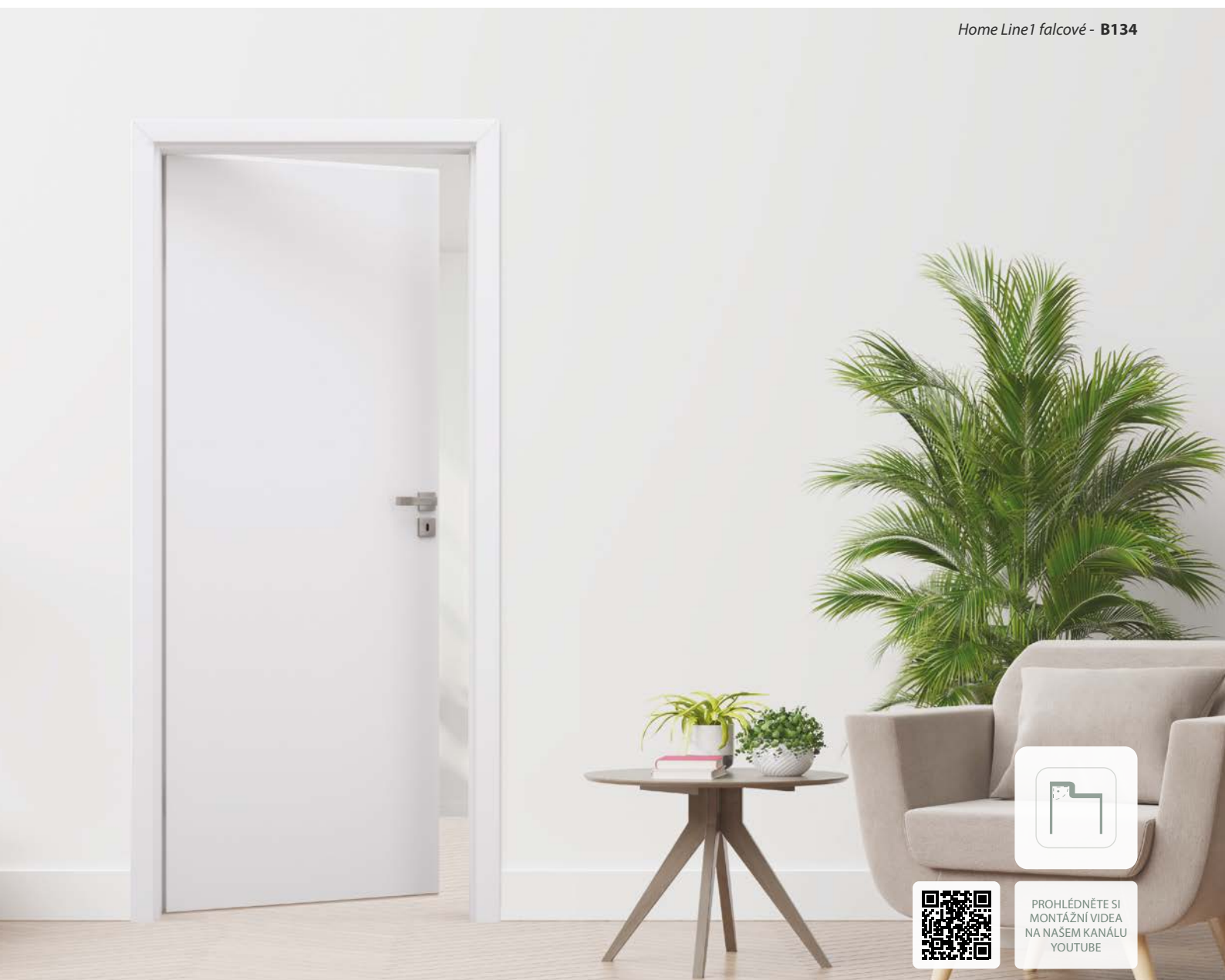

PROHLÉDNĚTE SI  
MONTÁŽNÍ VIDEO  
NA NAŠEM KANÁLU  
YOUTUBE

## CENÍK KŘÍDEL

| Home Line 1    | EUR bez DPH/s DPH | CZK bez DPH/s DPH   |
|----------------|-------------------|---------------------|
| ENDURO/PLUS/3D | 88,00 / 108,24    | 15330,00 / 18549,30 |
| Home Line 4    | EUR bez DPH/s DPH | CZK bez DPH/s DPH   |
| ENDURO/PLUS/3D | 139,00 / 170,97   | 5884,00 / 7119,64   |
| Home Line 5    | EUR bez DPH/s DPH | CZK bez DPH/s DPH   |
| ENDURO/PLUS/3D | 110,00 / 135,30   | 6318,00 / 7644,78   |

CENA ZA DVEŘNÍ KŘÍDLO BEZ ZÁRUBNĚ A KLIKY

## MOŽNOSTI KŘÍDLA

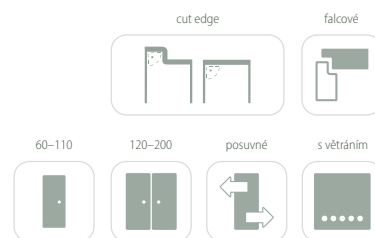

## BARVY





Home Line 1



Home Line 4



Home Line 5



## KONSTRUKCE

- 1 rám je vyroben z MDF desky
- 2 (standard) výplň: "včelí pláštěv"
- 3 (možnost) výplň: "(nepovinné): dřevotřísková deska
- 4 HDF deska

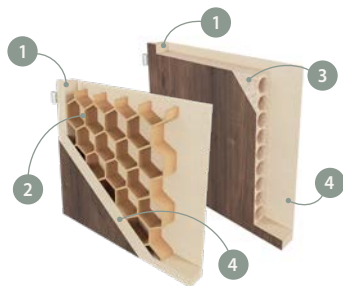

- boční hrany a horní hrana jsou fóliované
- svislé hrany křídel jsou zaoblené (info – str 104)
- dvoukřídlové dveře se skládají z falcové části a protifalce (str. 104)
- ořechšířka jednokřídlých dveří: „60”–„100” / šířka dvoukřídlých dveří: „120”–„200”

## STANDARDNÍ VYBAVENÍ

|         |  |
|---------|--|
| falcové | zámek s roztečí 72 mm pro obyčejný klíč, WC zámek nebo zámek pro cylindrickou vložku |
|         | 3 šroubovací panty nastavitelné  |

## ZÁRUBNĚ

|  |          |
|--|----------|
| [OB3] bloková (volba krycí lištou 10 x 60 mm nebo 16 x 80 mm)                    | STR. 106 |
| [ORS1] nastavitelná zárubeň pro falcové dveře s plochou krycí lištou šířky 60 mm | STR. 108 |
| [ORS8] nastavitelná zárubeň pro falcové dveře s plochou krycí lištou šířky 80 mm | STR. 108 |

## PŘÍPLATKY K CENĚ DVEŘÍ

|  | EUR<br>bez DPH / s DPH      | CZK<br>bez DPH / s DPH          |
|--|-----------------------------|---------------------------------|
| křídlo bez otvoru pro klíč   | <b>BEZ DOPLATKU</b>         |                                 |
| křídlo v šířce „100”   | 21,00 / <b>25,83</b> (ks.)  | 563,00 / <b>681,23</b> (ks.)    |
| zhotovení dvoukřídlých dveří   | 28,00 / <b>34,44</b>        | 763,00 / <b>923,23</b>          |
| posuvné křídlo   | 21,00 / <b>25,83</b>        | 563,00 / <b>681,23</b>          |
| vnitřní výplň – dřevotřísková deska  | 34,00 / <b>41,82</b> (ks.)  | 945,00 / <b>1143,45</b> (ks.)   |
| krytka závěsu (barvy: chrom, saténový chrom, zlatá, černá, bílá) - sada pro 1 ks. Závěsu | 4,00 / <b>4,92</b> (kpl.)   | 104,00 / <b>125,84</b> (kpl.)   |
| větrací výřez  | 9,00 / <b>11,07</b>         | 260,00 / <b>314,60</b>          |
| PVC  | 9,00 / <b>11,07</b> (kpl.)  | 260,00 / <b>314,60</b> (kpl.)   |
| objímky kovové, kulaté (chrom, zlaté)  | 70,00 / <b>86,10</b> (kpl.) | 1907,00 / <b>2307,47</b> (kpl.) |
| kovové, čtvercové (chrom, nikl)  | 70,00 / <b>86,10</b> (kpl.) | 1907,00 / <b>2307,47</b> (kpl.) |
| ventilační mřížka  | 11,00 / <b>13,53</b> (ks.)  | 303,00 / <b>366,63</b> (ks.)    |
| cylindrická vložka 31/36   | 11,00 / <b>13,53</b> (ks.)  | 295,00 / <b>356,95</b> (ks.)    |
| <b>Další informace: vybavení a příslušenství</b>   | <b>STRANA 116</b>           |                                 |

## SKLO





PROHLÉDNĚTE SI MONTÁŽNÍ VIDEO NA NAŠEM KANÁLU YOUTUBE

## CENÍK KŘÍDEL

| Norma Decor 1         | EUR bez DPH/s DPH | CZK bez DPH/s DPH |
|-----------------------|-------------------|-------------------|
| ENDURO/PLUS/3D        | 91,00 / 111,93    | 2504,00 / 3029,84 |
| ECO-FORNIR/LAMINOLACK | 123,00 / 151,29   | 3371,00 / 4078,91 |
| Norma Decor 2         | EUR bez DPH/s DPH | CZK bez DPH/s DPH |
| ENDURO/PLUS/3D        | 139,00 / 170,97   | 3804,00 / 4602,84 |
| Norma Decor 3         | EUR bez DPH/s DPH | CZK bez DPH/s DPH |
| ENDURO/PLUS/3D        | 123,00 / 151,29   | 3371,00 / 4078,91 |
| Norma Decor 4         | EUR bez DPH/s DPH | CZK bez DPH/s DPH |
| ENDURO/PLUS/3D        | 142,00 / 174,66   | 3891,00 / 4708,11 |
| ECO-FORNIR/LAMINOLACK | 180,00 / 221,40   | 4931,00 / 5966,51 |

| Norma Decor 5         | EUR bez DPH/s DPH | CZK bez DPH/s DPH  |
|-----------------------|-------------------|--------------------|
| ENDURO/PLUS/3D        | 113,00 / 138,99   | 3111,00 / 3764,31  |
| ECO-FORNIR/LAMINOLACK | 151,00 / 185,73   | 4151,00 / 5022,71  |
| Norma Decor 6         | EUR bez DPH/s DPH | CZK bez DPH/s DPH  |
| ENDURO/PLUS/3D        | 299,00 / 367,77   | 8198,00 / 9919,58  |
| ECO-FORNIR/LAMINOLACK | 337,00 / 414,51   | 9238,00 / 11177,98 |

## MOŽNOSTI KŘÍDLA

CENA ZA DVEŘNÍ KŘÍDLO BEZ ZÁRUBNĚ A KLIKY

## BARVY

|                 |           |            |           |              |               |              |                  |                 |              |                 |                |               |              |             |                |  |  |  |  |
|-----------------|-----------|------------|-----------|--------------|---------------|--------------|------------------|-----------------|--------------|-----------------|----------------|---------------|--------------|-------------|----------------|--|--|--|--|
| ENDURO ..       |           |            |           |              |               |              |                  |                 |              | ENDURO 3D ..    |                |               |              |             | ECO-FORNIR ... |  |  |  |  |
|                 |           |            |           |              |               |              |                  |                 |              |                 |                |               |              |             |                |  |  |  |  |
| lindo (bílá)    | coimbra   | buk        | dub       | dub podzimní | ořech         | dub evropský | skandinávský dub | dub karlstad    | popelavý dub | antracit        | klasický ořech | dub ušlechtlý | dub šedý     | dub eterno  | bílá           |  |  |  |  |
| ENDURO PLUS ..  |           |            |           |              |               |              |                  |                 |              | LAMINOLACK .... |                |               |              |             |                |  |  |  |  |
|                 |           |            |           |              |               |              |                  |                 |              |                 |                |               |              |             |                |  |  |  |  |
| modřín sibiřský | dub jarní | sněžný dub | dub zimní | cedr bělený  | dub naturální | bílá matná   | kašmírový mat    | světle šedý mat | zelený mat   | grafit matný    | černá matná    | dub narbonne  | dub flagstaf | dub catania |                |  |  |  |  |



K dispozici pouze v barvách: B134, B136, B224, B339

## KONSTRUKCE

- 1 rám je vyroben z MDF desky
- 2 (standard) výplň: "včelí pláštěv"
- 3 (možnost) výplň: "(nepovinné): dřevotřísková deska
- 4 HDF deska

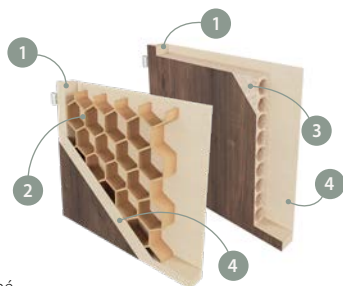

- boční hrany a horní hrana jsou fóliované
- svislé hrany křídel jsou zaoblené (info – str 104)
- dvoukřídlové dveře se skládají z falcové části a protifalce (str. 104)
- otečšířka jednokřídlých dveří: „60“–„100“ / šířka dvoukřídlých dveří: „120“–„200“
- křídlo v bezfalcové verzi wyłącznie z krawędzią cut-edge

## STANDARDNÍ VYBAVENÍ

|            |  |
|------------|--|
| falcové    | zámek s roztečí 72 mm pro obyčejný klíč, WC zámek nebo zámek pro cylindrickou vložku                           |
|            | 3 šroubovací panty nastavitelné  |
| bezfalcové | magnetický uzamykací systém s roztečí 90 mm pro opakovací klíč, 95 mm pro WC zámek a 85 mm pro patentní vložku |
|            | frézování pro zadlabací závěsy s 3D nastavením   |

## PŘÍPLATKY K CENĚ DVEŘÍ

|  | EUR<br>bez DPH / s DPH      | CZK<br>bez DPH / s DPH          |
|--|-----------------------------|---------------------------------|
| křídlo bez otvoru pro klíč   | <b>BEZ DOPLATKU</b>         |                                 |
| křídlo v šířce „100“   | 21,00 / <b>25,83</b> (ks.)  | 563,00 / <b>681,23</b> (ks.)    |
| křídlo v bezfalcové verzi  | 21,00 / <b>25,83</b>        | 563,00 / <b>681,23</b>          |
| zhotovení dvoukřídlých dveří   | 28,00 / <b>34,44</b>        | 763,00 / <b>923,23</b>          |
| posuvné křídlo   | 21,00 / <b>25,83</b>        | 563,00 / <b>681,23</b>          |
| vnitřní výplň – dřevotřísková deska  | 34,00 / <b>41,82</b> (ks.)  | 945,00 / <b>1143,45</b> (ks.)   |
| falcové  |                             |                                 |
| cylindrická vložka 31/36   | 11,00 / <b>13,53</b> (ks.)  | 295,00 / <b>356,95</b> (ks.)    |
| krytka závěsu (barvy: chrom, saténový chrom, zlatá, černá, bílá) - sada pro 1 ks. Závěsu | 4,00 / <b>4,92</b> (kpl.)   | 104,00 / <b>125,84</b> (kpl.)   |
| bezfalcové   |                             |                                 |
| přídavný závěs v bezfalcových křídlech (dodáván se zárubní)                              | 40,00 / <b>49,20</b>        | 1083,00 / <b>1310,43</b>        |
| cylindrická vložka 31/31   | 11,00 / <b>13,53</b> (ks.)  | 295,00 / <b>356,95</b> (ks.)    |
| větrací výřez  | 9,00 / <b>11,07</b>         | 260,00 / <b>314,60</b>          |
| objímky  |                             |                                 |
| PVC  | 9,00 / <b>11,07</b> (kpl.)  | 260,00 / <b>314,60</b> (kpl.)   |
| kovové, kulaté (chrom, zlaté)  | 70,00 / <b>86,10</b> (kpl.) | 1907,00 / <b>2307,47</b> (kpl.) |
| kovové, čtvercové (chrom, nikl)  | 70,00 / <b>86,10</b> (kpl.) | 1907,00 / <b>2307,47</b> (kpl.) |
| ventilační mřížka  | 11,00 / <b>13,53</b> (ks.)  | 303,00 / <b>366,63</b> (ks.)    |
| <b>Další informace: vybavení a příslušenství</b>   | <b>STRANA 116</b>           |                                 |

## ZÁRUBNĚ

|   |          |
|---|----------|
| [OB3] bloková (volba krycí lišty 10 x 60 mm nebo 16 x 80 mm)                            | STR. 106 |
| [ORS1] nastavitelná zárubeň pro falcové dveře s plochou krycí lištou šířky 60 mm        | STR. 108 |
| [ORS8] nastavitelná zárubeň pro falcové dveře s plochou krycí lištou šířky 80 mm        | STR. 108 |
| [ORS7] nastavitelná zárubeň pro bezfalcové dveře s plochou krycí lištou šířky 60 mm     | STR. 110 |
| [ORS10] nastavitelná zárubeň pro bezfalcové dveře s plochou krycí lištou šířky 80 mm    | STR. 110 |
| [ORS4] nastavitelná 90° zárubeň pro bezfalcové dveře s plochou krycí lištou šířky 80 mm | STR. 110 |

## SKLO



CHINCHILLA



SATINATO

lesklá strana skla na straně závěsů

ND2, ND4

EUR bez DPH/s DPH 6,00 / **7,38**

CZK bez DPH/s DPH 165,00 / **199,65**



PRŮHLEDNÉ  
pouze ND6

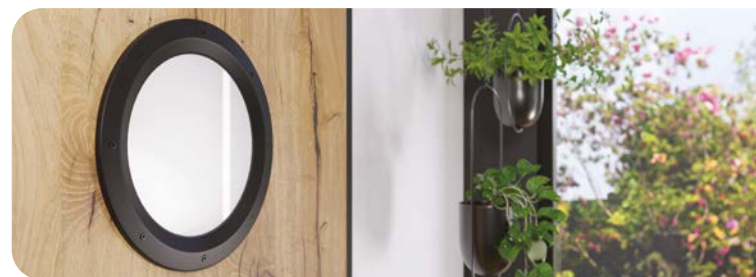

**Průzor** v křídle **Norma Decor 6** je k dispozici ve stříbrné a černé barvě s možností použití čírého nebo saténového skla (v ceně křídla)



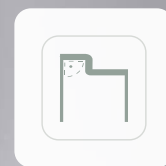
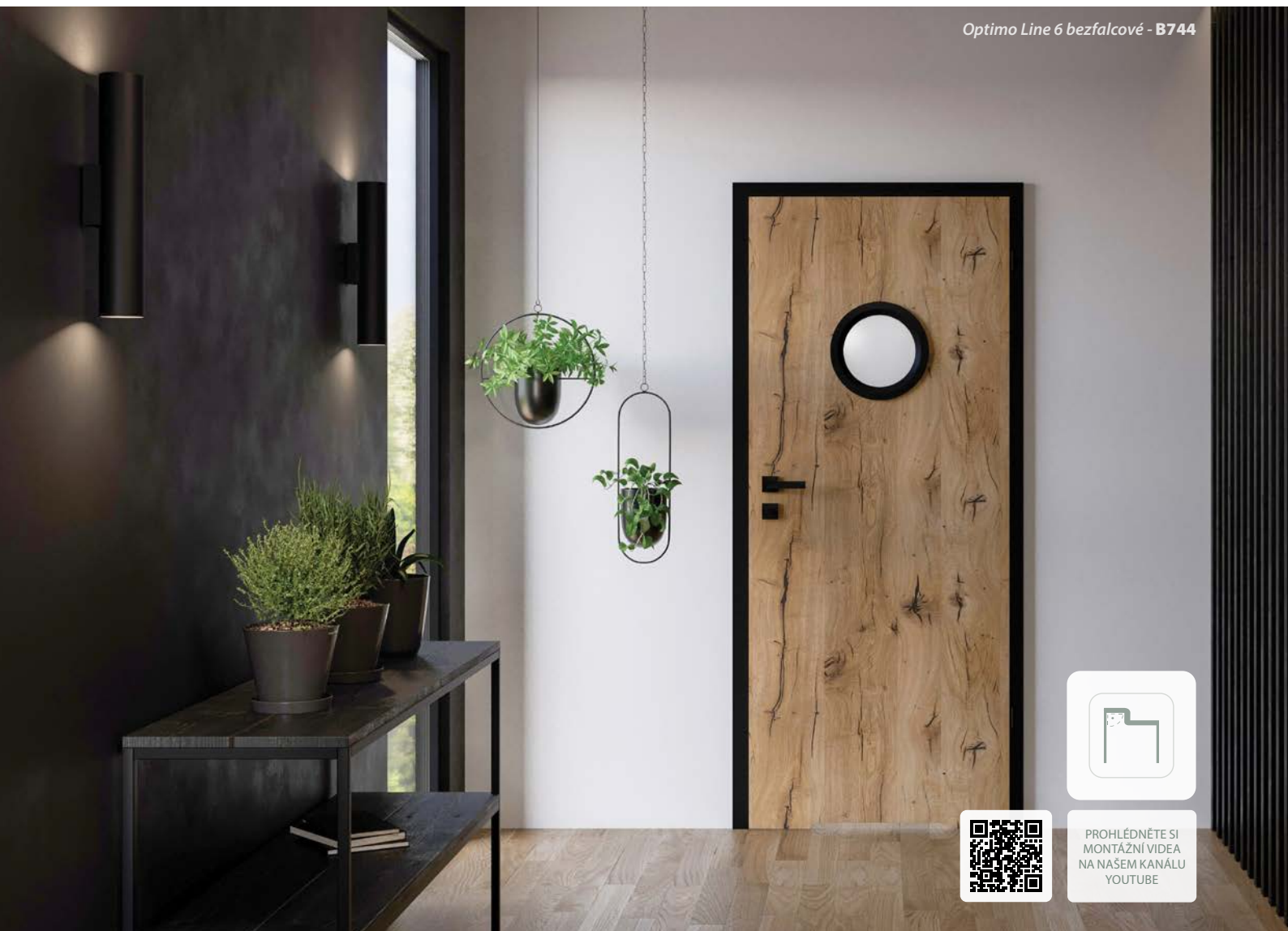

PROHLÉDNĚTE SI  
MONTÁŽNÍ VIDEA  
NA NAŠEM KANÁLU  
YOUTUBE

## CENÍK KŘÍDEL

| Optimo Line 1 | EUR bez DPH/s DPH | CZK bez DPH/s DPH   |
|---------------|-------------------|---------------------|
| LAMINOLACK    | 123,00 / 151,29   | 3371,00 / 4078,91   |
| CPL 0,15 mm   | 139,00 / 170,97   | 3804,00 / 4602,84   |
| CPL 0,8 mm    | 246,00 / 302,58   | 6751,00 / 8168,71   |
| Optimo Line 6 | EUR bez DPH/s DPH | CZK bez DPH/s DPH   |
| LAMINOLACK    | 337,00 / 414,51   | 9238,00 / 11177,98  |
| CPL 0,15 mm   | 354,00 / 435,42   | 9697,00 / 11733,37  |
| CPL 0,8 mm    | 461,00 / 567,03   | 12644,00 / 15299,24 |

CENA ZA DVEŘNÍ KŘÍDLO BEZ ZÁRUBNĚ A KLIKY

## MOŽNOSTI KŘÍDLA

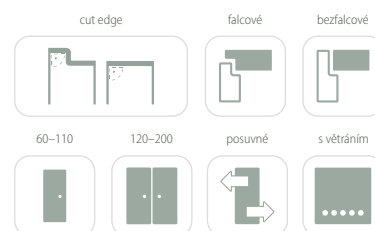

## BARVY



Optimo Line 1



Optimo Line 6



- Vzhledem k výrobní technice je možné použít okraj v jiné barvě než jeho rovina. Základem pro vytvoření jedinečných variací okraje je černá matná, alpská bílá, dub hamilton přírodní.

## KONSTRUKCE

- 1 rám je vyroben z MDF desky
- 2 (standard) výplň: "včelí plástev"
- 3 (možnost) výplň: "(nepovinné): dřevotřísková deska
- 4 HDF deska

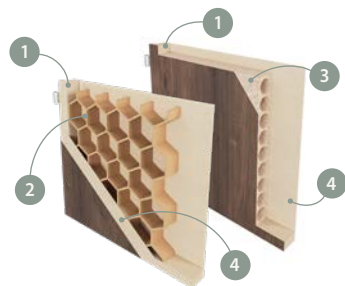

- boční hrany a horní hrana jsou fóliované
- ostrá hrana křídla (info – str. 104)
- dvoukřídlové dveře se skládají z falcové části a protifalce (str. 104)
- ořezšířka jednokřídlových dveří: „60”–„100” / šířka dvoukřídlových dveří: „120”–„200”
- U dvojitých bezfalcových dveří standardně okraje v barvě křídla a stříbrné kování. Na zakázku je však možné vyrobit je s okraji a kováčím v matné černé barvě. V takovém případě kontaktujte naše oddělení zákaznického servisu.

## STANDARDNÍ VYBAVENÍ

|            |  |
|------------|--|
| falcové    | zámek s roztečí 72 mm pro obyčejný klíč, WC zámek nebo zámek pro cylindrickou vložku                           |
|            | 3 šroubovací panty nastavitelné  |
| bezfalcové | magnetický uzamykací systém s roztečí 90 mm pro opakovací klíč, 95 mm pro WC zámek a 85 mm pro patentní vložku |
|            | frézování pro zadlabací závěsy s 3D nastavením   |

## ZÁRUBNĚ

|   |          |
|---|----------|
| [OB3] bloková (volba krycí lištou 10 x 60 mm nebo 16 x 80 mm)                           | STR. 106 |
| [ORS1] nastavitelná zárubeň pro falcové dveře s plochou krycí lištou šířky 60 mm        | STR. 108 |
| [ORS8] nastavitelná zárubeň pro falcové dveře s plochou krycí lištou šířky 80 mm        | STR. 108 |
| [ORS7] nastavitelná zárubeň pro bezfalcové dveře s plochou krycí lištou šířky 60 mm     | STR. 110 |
| [ORS10] nastavitelná zárubeň pro bezfalcové dveře s plochou krycí lištou šířky 80 mm    | STR. 110 |
| [ORS4] nastavitelná 90° zárubeň pro bezfalcové dveře s plochou krycí lištou šířky 80 mm | STR. 110 |

## PŘÍPLATKY K CENĚ DVEŘÍ

|  | EUR<br>bez DPH / s DPH  | CZK<br>bez DPH / s DPH         |                                 |
|--|---|--------------------------------|---------------------------------|
| křídlo bez otvoru pro klíč                       | <b>BEZ DOPLATKU</b>   |                                |                                 |
| křídlo v šířce „100” – CPL 0,15 mm               | 47,00 / <b>57,81</b> (ks.)  | 1291,00 / <b>1562,11</b> (ks.) |                                 |
| křídlo v šířce „100” – CPL 0,8 mm                | 155,00 / <b>190,65</b> (ks.)  | 4246,00 / <b>5137,66</b> (ks.) |                                 |
| křídlo v bezfalcové verzi                        | 21,00 / <b>25,83</b>  | 563,00 / <b>681,23</b>         |                                 |
| zhotovení dvoukřídlových dveří                   | 28,00 / <b>34,44</b>  | 763,00 / <b>923,23</b>         |                                 |
| posuvné křídlo                                   | 21,00 / <b>25,83</b>  | 563,00 / <b>681,23</b>         |                                 |
| vnitřní výplň – dřevotřísková deska              | 34,00 / <b>41,82</b> (ks.)  | 945,00 / <b>1143,45</b> (ks.)  |                                 |
| falcové  | cylindrická vložka 31/36  | 11,00 / <b>13,53</b> (ks.)     | 295,00 / <b>356,95</b> (ks.)    |
|  | krytka závěsu (barvy: chrom, saténový chrom, zlatá, černá, bílá) - sada pro 1 ks. Závěsu  | 4,00 / <b>4,92</b> (kpl.)      | 104,00 / <b>125,84</b> (kpl.)   |
|  | přídavný závěs v bezfalcových křídlech (dodáván se zárubní)                               | 40,00 / <b>49,20</b>           | 1083,00 / <b>1310,43</b>        |
| bezfalcové                                       | cylindrická vložka 31/31  | 11,00 / <b>13,53</b> (ks.)     | 295,00 / <b>356,95</b> (ks.)    |
|  | okraj křídla v matné černé nebo alpské bílé barvě   | 22,00 / <b>27,06</b>           | 598,00 / <b>723,58</b>          |
|  | okraj křídla v barvě dub hamilton přírodní (možnost pouze pro křídlo v barvě alpská bílá) | 22,00 / <b>27,06</b>           | 598,00 / <b>723,58</b>          |
|  | komplet: 2 závěsy + protiplech + zámek pro křídla v barvách: bílá, zlatá, černá           | 15,00 / <b>18,45</b>           | 425,00 / <b>514,25</b>          |
| větrací výřez                                    | 9,00 / <b>11,07</b>   | 260,00 / <b>314,60</b>         |                                 |
| objímky  | PVC   | 9,00 / <b>11,07</b> (kpl.)     | 260,00 / <b>314,60</b> (kpl.)   |
|  | kovové, kulaté (chrom, zlaté)   | 70,00 / <b>86,10</b> (kpl.)    | 1907,00 / <b>2307,47</b> (kpl.) |
|  | kovové, čtvercové (chrom, nikl)   | 70,00 / <b>86,10</b> (kpl.)    | 1907,00 / <b>2307,47</b> (kpl.) |
| ventilační mřížka                                | 11,00 / <b>13,53</b> (ks.)  | 303,00 / <b>366,63</b> (ks.)   |                                 |
| <b>Další informace: vybavení a příslušenství</b> |   | <b>STRANA 116</b>              |                                 |

**Průzor** v křídle **Optimo Line 6** je k dispozici ve stříbrné a černé barvě s možností použití číreho nebo saténového skla (v ceně křídla)



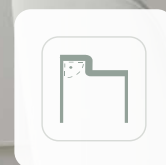

PROHLÉDNĚTE SI  
MONTÁŽNÍ VIDEA  
NA NAŠEM KANÁLU  
YOUTUBE

## CENÍK KŘÍDEL

| Vetra 1, Vetra 2 | EUR bez DPH/s DPH | CZK bez DPH/s DPH |
|------------------|-------------------|-------------------|
| ENDURO/PLUS/3D   | 183,00 / 225,09   | 5018,00 / 6071,78 |
| LAMINOLACK       | 215,00 / 264,45   | 5018,00 / 6071,78 |
| Vetra 3, Vetra 4 | EUR bez DPH/s DPH | CZK bez DPH/s DPH |
| ENDURO/PLUS/3D   | 207,00 / 254,61   | 5668,00 / 6858,28 |
| LAMINOLACK       | 238,00 / 292,74   | 6534,00 / 7906,14 |
| Vetra 5, Vetra 6 | EUR bez DPH/s DPH | CZK bez DPH/s DPH |
| ENDURO/PLUS/3D   | 230,00 / 282,90   | 6318,00 / 7644,78 |
| LAMINOLACK       | 262,00 / 322,26   | 7184,00 / 8692,64 |

CENA ZA DVEŘNÍ KŘÍDLO BEZ ZÁRUBNĚ A KLIKY

## MOŽNOSTI KŘÍDLA

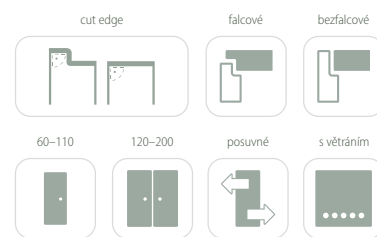

## BARVY

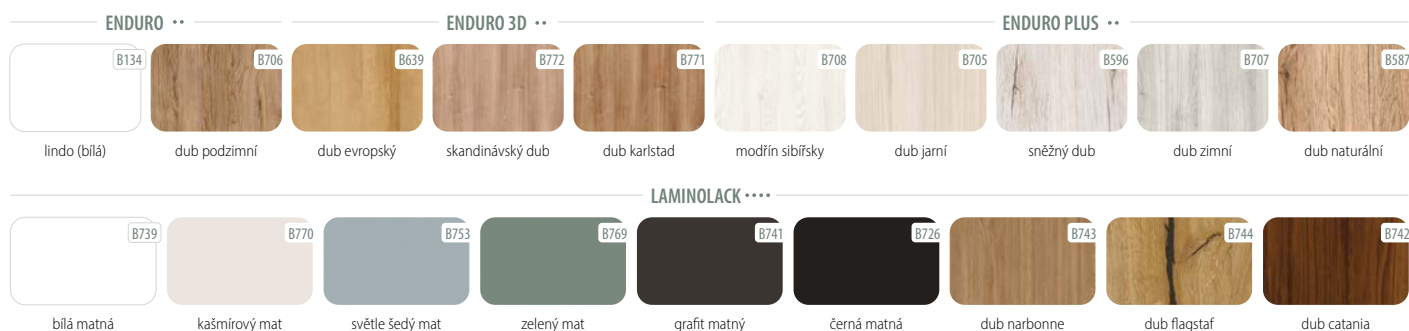





## KONSTRUKCE

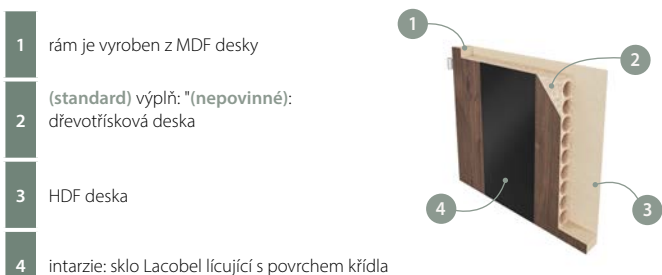

- 1 rám je vyroben z MDF desky
  - 2 (standard) výplň: "(nepovinné): dřevotřísková deska
  - 3 HDF deska
  - 4 intarzie: sklo Lacobel lícující s povrchem křídla
- boční hrany a horní hrana jsou fóliované
  - ostrá hrana křídla (info – str. 104)
  - dvoukřídlové dveře se skládají z falcové části a protifalce (str. 104)
  - ořezšířka jednokřídlových dveří: „60“–„100“ / šířka dvoukřídlových dveří: „120“–„200“

## STANDARDNÍ VYBAVENÍ

|            |  |
|------------|--|
| falcové    | zámek s roztečí 72 mm pro obyčejný klíč, WC zámek nebo zámek pro cylindrickou vložku                           |
|            | 3 šroubovací panty nastavitelné  |
| bezfalcové | magnetický uzamykací systém s roztečí 90 mm pro opakovací klíč, 95 mm pro WC zámek a 85 mm pro patentní vložku |
|            | frézování pro zadlabací závěsy s 3D nastavením   |

## ZÁRUBNĚ

|   |          |
|---|----------|
| [OB3] bloková (volba krycí lišty 10 x 60 mm nebo 16 x 80 mm)                            | STR. 106 |
| [ORS1] nastavitelná zárubeň pro falcové dveře s plochou krycí lištou šířky 60 mm        | STR. 108 |
| [ORS8] nastavitelná zárubeň pro falcové dveře s plochou krycí lištou šířky 80 mm        | STR. 108 |
| [ORS7] nastavitelná zárubeň pro bezfalcové dveře s plochou krycí lištou šířky 60 mm     | STR. 110 |
| [ORS10] nastavitelná zárubeň pro bezfalcové dveře s plochou krycí lištou šířky 80 mm    | STR. 110 |
| [ORS4] nastavitelná 90° zárubeň pro bezfalcové dveře s plochou krycí lištou šířky 80 mm | STR. 110 |

## PŘÍPLATKY K CENĚ DVEŘÍ

|  | EUR<br>bez DPH / s DPH     | CZK<br>bez DPH / s DPH        |
|--|----------------------------|-------------------------------|
| křídlo bez otvoru pro klíč   | <b>BEZ DOPLATKU</b>        |                               |
| křídlo v šířce „100“   | 21,00 / <b>25,83</b> (ks.) | 563,00 / <b>681,23</b> (ks.)  |
| křídlo v bezfalcové verzi  | 21,00 / <b>25,83</b>       | 563,00 / <b>681,23</b>        |
| zhotovení dvoukřídlových dveří   | 28,00 / <b>34,44</b>       | 763,00 / <b>923,23</b>        |
| posuvné křídlo   | 21,00 / <b>25,83</b>       | 563,00 / <b>681,23</b>        |
| cylindrická vložka 31/36   | 34,00 / <b>41,82</b> (ks.) | 945,00 / <b>1143,45</b> (ks.) |
| falcové krytka závěsu (barvy: chrom, saténový chrom, zlatá, černá, bílá) - sada pro 1 ks. Závěsu | 4,00 / <b>4,92</b> (kpl.)  | 104,00 / <b>125,84</b> (kpl.) |
| bezfalcové přídatný závěs v bezfalcových křídlech (dodáván se zárubní)                           | 40,00 / <b>49,20</b>       | 1083,00 / <b>1310,43</b>      |
| cylindrická vložka 31/31   | 11,00 / <b>13,53</b> (ks.) | 295,00 / <b>356,95</b> (ks.)  |
| větrací výřez  | 9,00 / <b>11,07</b>        | 260,00 / <b>314,60</b>        |
| <b>Další informace: vybavení a příslušenství</b>   |                            | <b>STRANA 116</b>             |

## SKLENĚNÁ INTARZIE

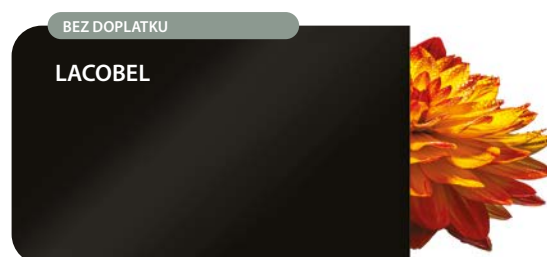



Intarsja srebrna

Intarsja złota

Intarsja czarna

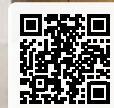
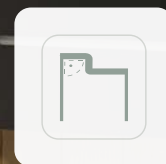

PROHLÉDNĚTE SI  
MONTÁŽNÍ VIDEA  
NA NAŠEM KANÁLU  
YOUTUBE

## CENÍK KŘÍDEL

| Arteo 1, 2, 5, 6, 7, 9 | EUR bez DPH/s DPH | CZK bez DPH/s DPH |
|------------------------|-------------------|-------------------|
| ENDURO/PLUS/3D         | 205,00 / 252,15   | 5624,00 / 6805,04 |
| LAMINOLACK             | 237,00 / 291,51   | 6491,00 / 7854,11 |
| Arteo 3, 4, 8          | EUR bez DPH/s DPH | CZK bez DPH/s DPH |
| ENDURO/PLUS/3D         | 237,00 / 291,51   | 6491,00 / 7854,11 |
| LAMINOLACK             | 268,00 / 329,64   | 7357,00 / 8901,97 |

CENA ZA DVEŘNÍ KŘÍDLO BEZ ZÁRUBNĚ A KLIKY

## MOŽNOSTI KŘÍDLA

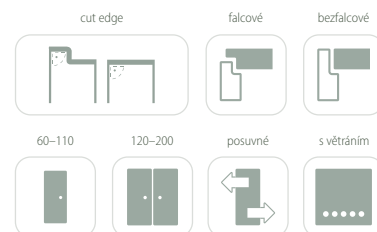

## BARVY





## KONSTRUKCE

- 1 rám je vyroben z MDF desky
- 2 (standard) výplň: "(nepovinné): dřevotřísková deska
- 3 HDF deska
- 4 intarzie: hliníkový pásek – 8 mm

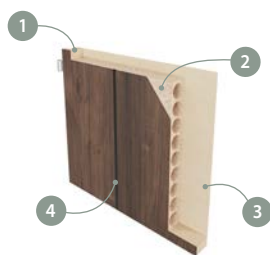

- boční hrany a horní hrana jsou fóliované
- ostrá hrana křídla (info – str. 104)
- dvoukřídlové dveře se skládají z falcové části a protifalce (str. 104)
- otečšířka jednokřídlových dveří: „60“–„100“ / šířka dvoukřídlových dveří: „120“–„200“
- hliníková intarzie lícuje s povrchem křídla

## PŘÍPLATKY K CENĚ DVEŘÍ

|  | EUR<br>bez DPH / s DPH     | CZK<br>bez DPH / s DPH        |
|--|----------------------------|-------------------------------|
| křídlo bez otvoru pro klíč   | <b>BEZ DOPLATKU</b>        |                               |
| křídlo v šířce „100“   | 21,00 / <b>25,83</b> (ks.) | 563,00 / <b>681,23</b> (ks.)  |
| křídlo v bezfalcové verzi  | 21,00 / <b>25,83</b>       | 563,00 / <b>681,23</b>        |
| zhotovení dvoukřídlových dveří   | 28,00 / <b>34,44</b>       | 763,00 / <b>923,23</b>        |
| posuvné křídlo   | 21,00 / <b>25,83</b>       | 563,00 / <b>681,23</b>        |
| falcové  |                            |                               |
| cylindrická vložka 31/36   | 34,00 / <b>41,82</b> (ks.) | 945,00 / <b>1143,45</b> (ks.) |
| krytka závěsu (barvy: chrom, saténový chrom, zlatá, černá, bílá) - sada pro 1 ks. Závěsu | 4,00 / <b>4,92</b> (kpl.)  | 104,00 / <b>125,84</b> (kpl.) |
| bezfalcové   |                            |                               |
| přídavný závěs v bezfalcových křídlech (dodáván se zárubní)                              | 40,00 / <b>49,20</b>       | 1083,00 / <b>1310,43</b>      |
| cylindrická vložka 31/31   | 11,00 / <b>13,53</b> (ks.) | 295,00 / <b>356,95</b> (ks.)  |
| větrací výřez  | 9,00 / <b>11,07</b>        | 260,00 / <b>314,60</b>        |
| <b>Další informace: vybavení a příslušenství</b>   |                            | <b>STRANA 116</b>             |

## STANDARDNÍ VYBAVENÍ

|            |  |
|------------|--|
| falcové    | zámek s roztečí 72 mm pro obyčejný klíč, WC zámek nebo zámek pro cylindrickou vložku                           |
|            | 3 šroubovací panty nastavitelné  |
| bezfalcové | magnetický uzamykací systém s roztečí 90 mm pro opakovací klíč, 95 mm pro WC zámek a 85 mm pro patentní vložku |
|            | frézování pro zadlabací závěsy s 3D nastavením   |

## ZÁRUBNĚ

|   |          |
|---|----------|
| [OB3] bloková (volba krycí lišty 10 x 60 mm nebo 16 x 80 mm)                            | STR. 106 |
| [ORS1] nastavitelná zárubeň pro falcové dveře s plochou krycí lištou šířky 60 mm        | STR. 108 |
| [ORS8] nastavitelná zárubeň pro falcové dveře s plochou krycí lištou šířky 80 mm        | STR. 108 |
| [ORS7] nastavitelná zárubeň pro bezfalcové dveře s plochou krycí lištou šířky 60 mm     | STR. 110 |
| [ORS10] nastavitelná zárubeň pro bezfalcové dveře s plochou krycí lištou šířky 80 mm    | STR. 110 |
| [ORS4] nastavitelná 90° zárubeň pro bezfalcové dveře s plochou krycí lištou šířky 80 mm | STR. 110 |



Belgatto 9 bezfalcové - B706  
zárubeň - B726

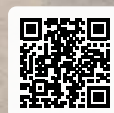
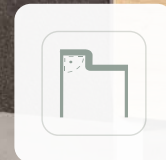

PROHLÉDNĚTE SI  
MONTÁŽNÍ VIDEA  
NA NAŠEM KANÁLU  
YOUTUBE

## CENÍK KŘÍDEL

|                | EUR bez DPH/s DPH | CZK bez DPH/s DPH |
|----------------|-------------------|-------------------|
| ENDURO/PLUS/3D | 173,00 / 212,79   | 4758,00 / 5757,18 |
| LAMINOLACK     | 211,00 / 259,53   | 5798,00 / 7015,58 |

CENA ZA DVEŘNÍ KŘÍDLO BEZ ZÁRUBNĚ A KLIKY

## MOŽNOSTI KŘÍDLA

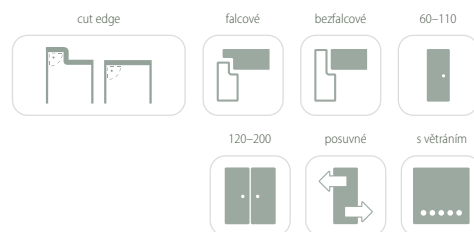

## BARVY

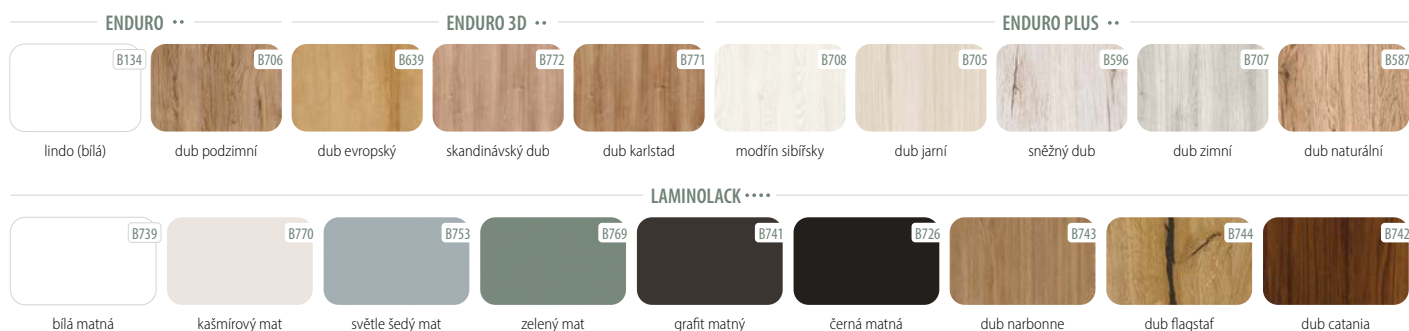



K dispozici pouze jako jednokřídlé dveře

## KONSTRUKCE

- 1 rám je vyroben z MDF desky
- 2 (standard) výplň: "včelí plástev"
- 3 (možnost) výplň: "(nepovinné): dřevotřísková deska
- 4 černá HDF deska
- 5 frézování – „U“ o szerokości 8 mm

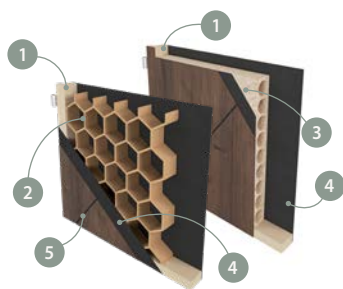

- boční hrany a horní hrana jsou fóliované
- hrana v barvě křídla (STANDARD) nebo v černá matná barvě (možnost)
- ostrá hrana křídla (info – str. 104)
- dvoukřídlové dveře se skládají z falcové části a protifalce (str. 104)
- ořežšířka jednokřídlových dveří: „60“–„100“ / šířka dvoukřídlových dveří: „120“–„200“

## STANDARDNÍ VYBAVENÍ

|            |  |
|------------|--|
| falcové    | zámek s roztečí 72 mm pro obyčejný klíč, WC zámek nebo zámek pro cylindrickou vložku                           |
|            | 3 šroubovací panty nastavitelné  |
| bezfalcové | magnetický uzamykací systém s roztečí 90 mm pro opakovací klíč, 95 mm pro WC zámek a 85 mm pro patentní vložku |
|            | frézování pro zadlabací závěsy s 3D nastavením   |

## ZÁRUBNĚ

|   |          |
|---|----------|
| [OB3] bloková (volba krycí lišty 10 x 60 mm nebo 16 x 80 mm)                            | STR. 106 |
| [ORS1] nastavitelná zárubeň pro falcové dveře s plochou krycí lištou šířky 60 mm        | STR. 108 |
| [ORS8] nastavitelná zárubeň pro falcové dveře s plochou krycí lištou šířky 80 mm        | STR. 108 |
| [ORS7] nastavitelná zárubeň pro falcové dveře s plochou krycí lištou šířky 80 mm        | STR. 110 |
| [ORS10] nastavitelná zárubeň pro bezfalcové dveře s plochou krycí lištou šířky 80 mm    | STR. 110 |
| [ORS4] nastavitelná 90° zárubeň pro bezfalcové dveře s plochou krycí lištou šířky 80 mm | STR. 110 |

## PŘÍPLATKY K CENĚ DVEŘÍ

|  | EUR<br>bez DPH / s DPH | ČZK<br>bez DPH / s DPH |
|--|------------------------|------------------------|
| křídlo bez otvoru pro klíč   | <b>BEZ DOPLATKU</b>    |                        |
| křídlo v šířce „100“   | 21,00 / 25,83 (ks.)    | 563,00 / 681,23 (ks.)  |
| křídlo v bezfalcové verzi  | 21,00 / 25,83          | 563,00 / 681,23        |
| zhotovení dvoukřídlových dveří (vybrané modely)  | 28,00 / 34,44          | 763,00 / 923,23        |
| posuvné křídlo   | 21,00 / 25,83          | 563,00 / 681,23        |
| vnitřní výplň – dřevotřísková deska  | 34,00 / 41,82 (ks.)    | 945,00 / 1143,45 (ks.) |
| cylindrická vložka 31/36   | 11,00 / 13,53 (ks.)    | 295,00 / 356,95 (ks.)  |
| falcové krytka závěsu (barvy: chrom, saténový chrom, zlatá, černá, bílá) - sada pro 1 ks. Závěsu | 4,00 / 4,92 (kpl.)     | 104,00 / 125,84 (kpl.) |
| bezfalcové přídatný závěs v bezfalcových křídlech (dodáván se zárubní)                           | 40,00 / 49,20          | 1083,00 / 1310,43      |
| cylindrická vložka 31/31   | 11,00 / 13,53 (ks.)    | 295,00 / 356,95 (ks.)  |
| větrací výřez  | 9,00 / 11,07           | 260,00 / 314,60        |
| okraj křídla v černé barvě   | 22,00 / 27,06          | 598,00 / 723,58        |

Další informace: vybavení a příslušenství

STRANA 116

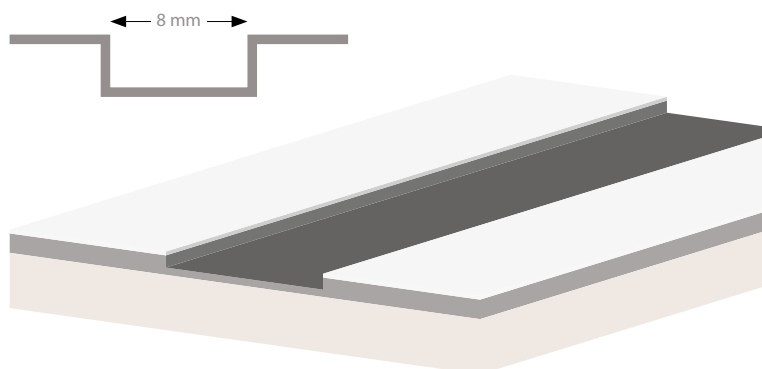



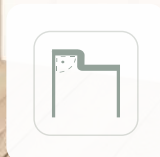
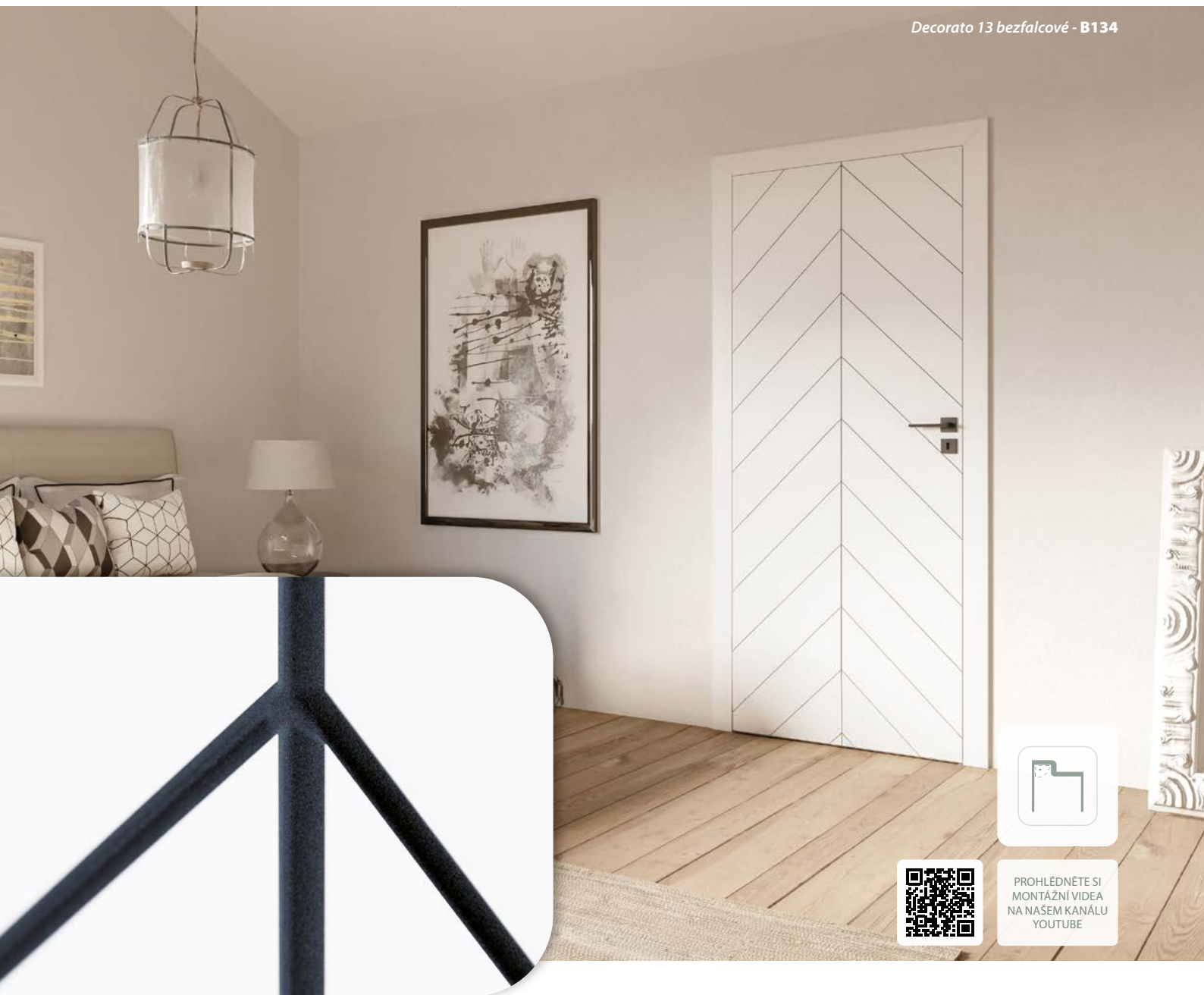

PROHLÉDNĚTE SI  
MONTÁŽNÍ VIDEA  
NA NAŠEM KANÁLU  
YOUTUBE

## CENÍK KŘÍDEL

|                | EUR bez DPH/s DPH | CZK bez DPH/s DPH |
|----------------|-------------------|-------------------|
| ENDURO/PLUS/3D | 173,00 / 212,79   | 4758,00 / 5757,18 |
| LAMINOLACK     | 211,00 / 259,53   | 5798,00 / 7015,58 |

CENA ZA DVEŘNÍ KŘÍDLO BEZ ZÁRUBNĚ A KLIKY

## MOŽNOSTI KŘÍDLA

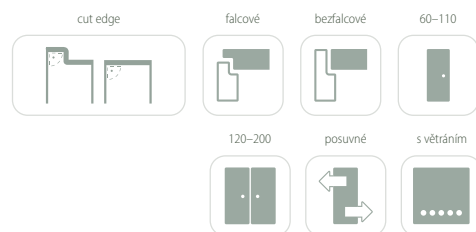

## BARVY

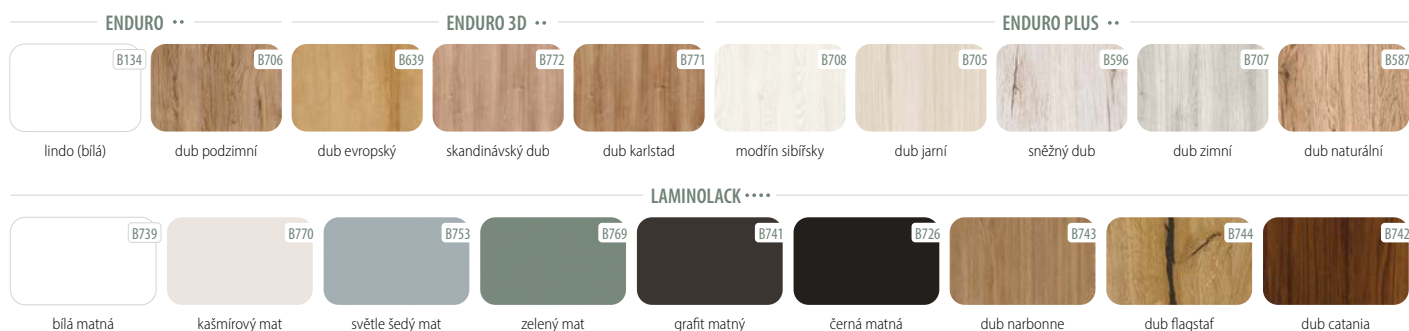



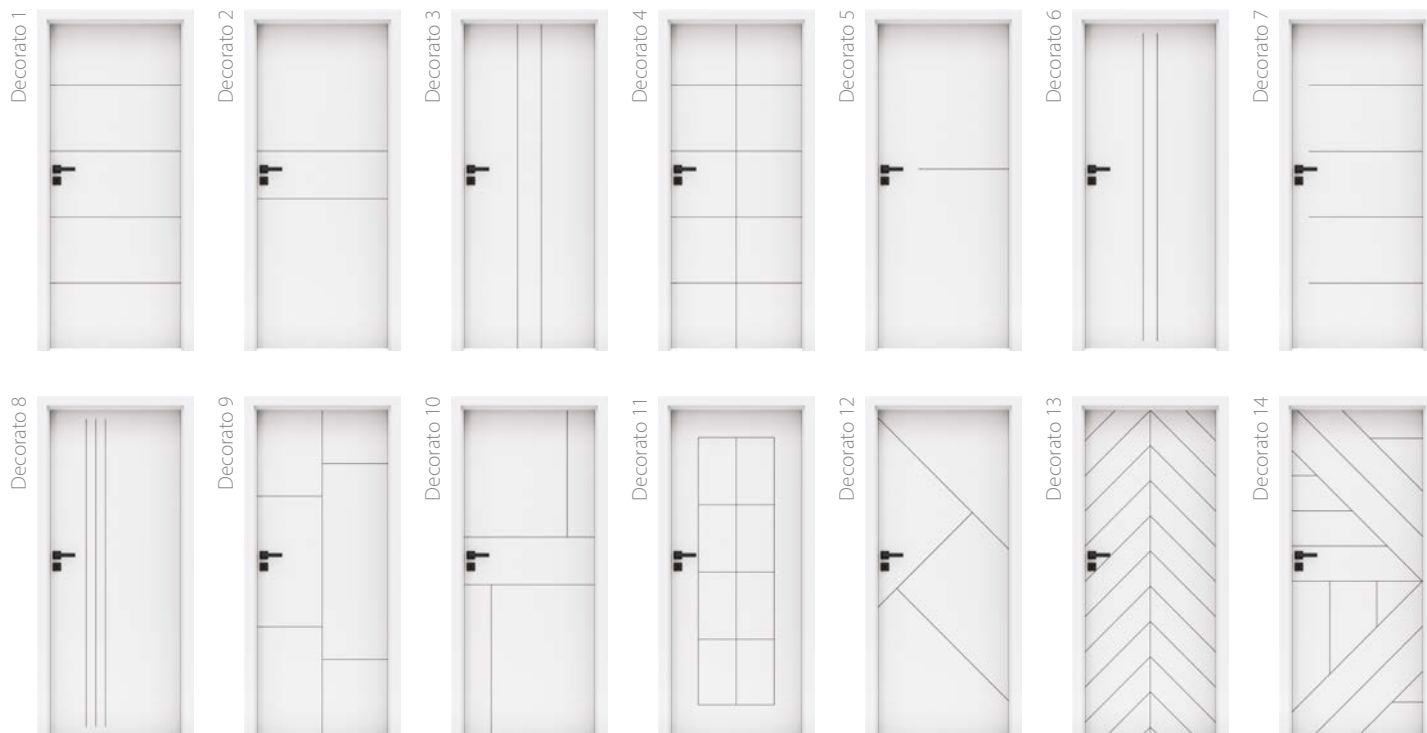

K dispozici pouze jako jednokřídlé dveře

## KONSTRUKCE

- 1 rám je vyroben z MDF desky
- 2 (standard) výplň: "včelí plástev"
- 3 (možnost) výplň: "(nepovinné): dřevotřísková deska
- 4 černá HDF deska
- 5 frézování – „V“ o šířce 3 mm

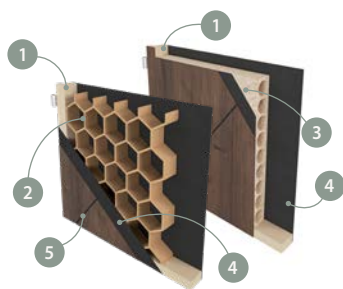

- boční hrany a horní hrana jsou fóliované
- hrana v barvě křídla (STANDARD) nebo v černá matná barvě (možnost)
- ostrá hrana křídla (info – str. 104)
- dvoukřídlové dveře se skládají z falcové části a protifalce (str. 104)
- ořežšířka jednokřídlých dveří: „60“–„100“ / šířka dvoukřídlých dveří: „120“–„200“

## STANDARDNÍ VYBAVENÍ

|            |  |
|------------|--|
| falcové    | zámek s roztečí 72 mm pro obyčejný klíč, WC zámek nebo zámek pro cylindrickou vložku                           |
|            | 3 šroubovací panty nastavitelné  |
| bezfalcové | magnetický uzamykací systém s roztečí 90 mm pro opakovací klíč, 95 mm pro WC zámek a 85 mm pro patentní vložku |
|            | frézování pro zadlabací závěsy s 3D nastavením   |

## ZÁRUBNĚ

|   |          |
|---|----------|
| [OB3] bloková (volba krycí lišty 10 x 60 mm nebo 16 x 80 mm)                            | STR. 106 |
| [ORS1] nastavitelná zárubeň pro falcové dveře s plochou krycí lištou šířky 60 mm        | STR. 108 |
| [ORS8] nastavitelná zárubeň pro falcové dveře s plochou krycí lištou šířky 80 mm        | STR. 108 |
| [ORS7] nastavitelná zárubeň pro falcové dveře s plochou krycí lištou šířky 80 mm        | STR. 110 |
| [ORS10] nastavitelná zárubeň pro bezfalcové dveře s plochou krycí lištou šířky 80 mm    | STR. 110 |
| [ORS4] nastavitelná 90° zárubeň pro bezfalcové dveře s plochou krycí lištou šířky 80 mm | STR. 110 |

## PŘÍPLATKY K CENĚ DVEŘÍ

|  | EUR<br>bez DPH / s DPH | CZK<br>bez DPH / s DPH |
|--|------------------------|------------------------|
| křídlo bez otvoru pro klíč   | <b>BEZ DOPLATKU</b>    |                        |
| křídlo v šířce „100“   | 21,00 / 25,83 (ks.)    | 563,00 / 681,23 (ks.)  |
| křídlo v bezfalcové verzi  | 21,00 / 25,83          | 563,00 / 681,23        |
| zhotovení dvoukřídlých dveří (vybrané modely)  | 28,00 / 34,44          | 763,00 / 923,23        |
| posuvné křídlo   | 21,00 / 25,83          | 563,00 / 681,23        |
| vnitřní výplň – dřevotřísková deska  | 34,00 / 41,82 (ks.)    | 945,00 / 1143,45 (ks.) |
| cylindrická vložka 31/36   | 11,00 / 13,53 (ks.)    | 295,00 / 356,95 (ks.)  |
| falcové krytka závěsu (barvy: chrom, saténový chrom, zlatá, černá, bílá) - sada pro 1 ks. Závěsu | 4,00 / 4,92 (kpl.)     | 104,00 / 125,84 (kpl.) |
| bezfalcové přídatný závěs v bezfalcových křídlech (dodáván se zárubní)                           | 40,00 / 49,20          | 1083,00 / 1310,43      |
| cylindrická vložka 31/31   | 11,00 / 13,53 (ks.)    | 295,00 / 356,95 (ks.)  |
| větrací výřez  | 9,00 / 11,07           | 260,00 / 314,60        |
| okraj křídla v černé barvě   | 22,00 / 27,06          | 598,00 / 723,58        |

Další informace: vybavení a příslušenství

STRANA 116

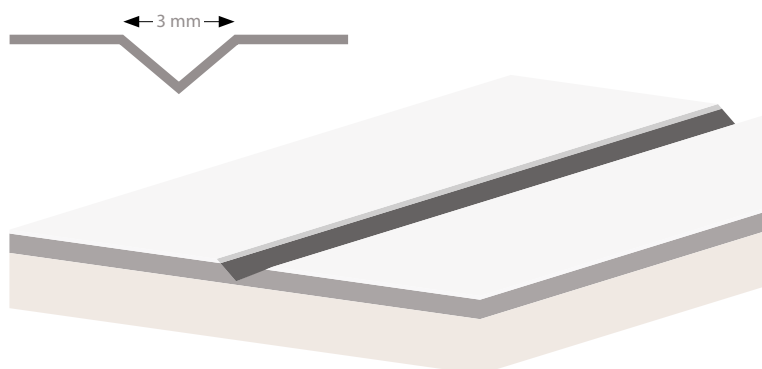

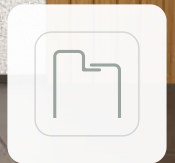
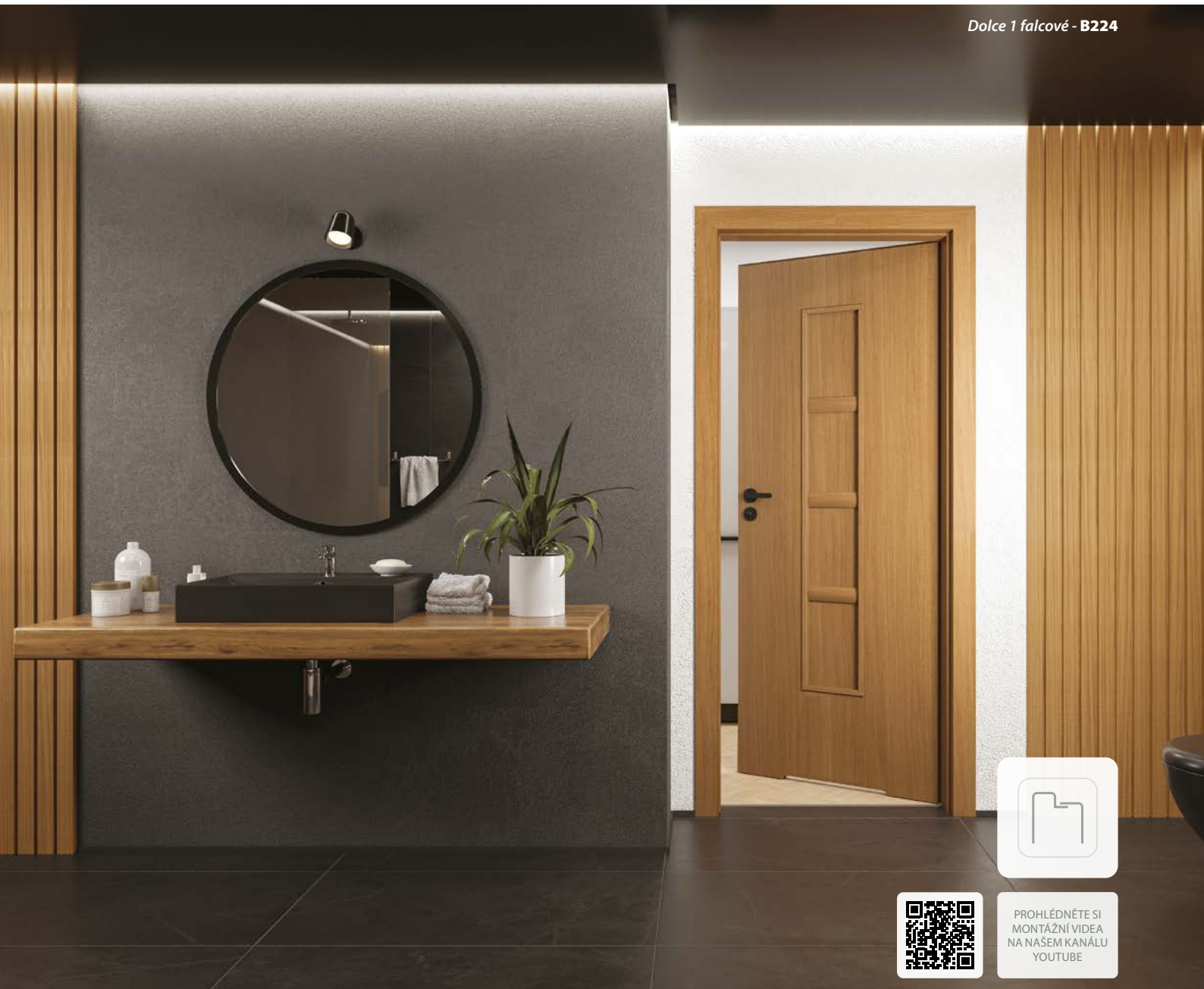

PROHLÉDNĚTE SI  
MONTÁŽNÍ VIDEA  
NA NAŠEM KANÁLU  
YOUTUBE

## CENÍK KŘÍDEL

|                | EUR bez DPH/s DPH | CZK bez DPH/s DPH |
|----------------|-------------------|-------------------|
| ENDURO/PLUS/3D | 148,00 / 182,04   | 4064,00 / 4917,44 |
| ECO-FORNIR     | 186,00 / 228,78   | 5104,00 / 6175,84 |

CENA ZA DVEŘNÍ KŘÍDLO BEZ ZÁRUBNĚ A KLIKY

## MOŽNOSTI KŘÍDLA

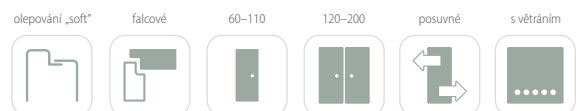

## BARVY

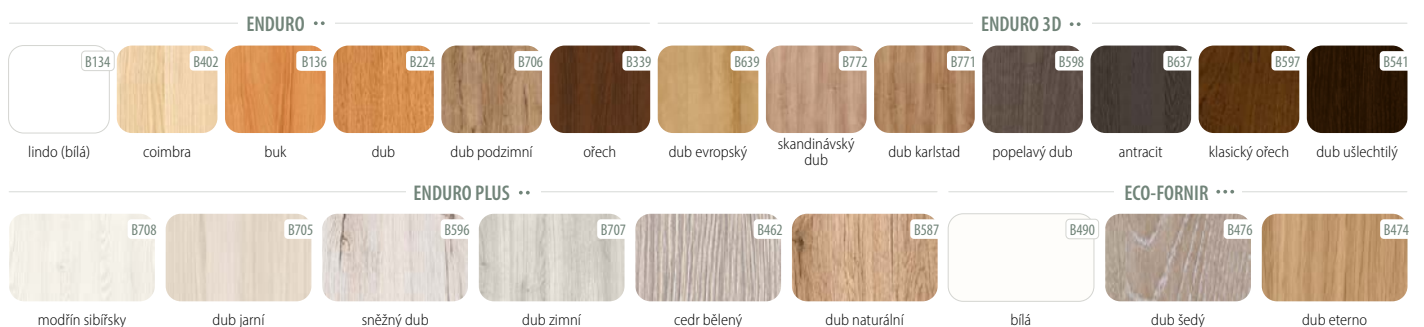

Dolce 1



Dolce 2



Dolce 3



## KONSTRUKCE

1 rám je vyroben z MDF desky

2 (standard) výplň:  
"včelí pláštěv"

3 (možnost) výplň: "(nepovinné):  
dřevotřísková deska

4 HDF deska

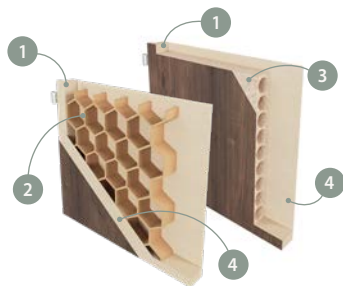

- boční hrany a horní hrana jsou fóliované
- svislé hrany křídel jsou zaoblené (info – str 104)
- dvoukřídlové dveře se skládají z falcové části a protifalce (str. 104)
- ořechšířka jednokřídlých dveří: „60“–„100“ / šířka dvoukřídlých dveří: „120“–„200“

## PŘÍPLATKY K CENĚ DVEŘÍ

|  | EUR<br>bez DPH / s DPH      | CZK<br>bez DPH / s DPH          |
|--|-----------------------------|---------------------------------|
| křídlo bez otvoru pro klíč   | <b>BEZ DOPLATKU</b>         |                                 |
| křídlo v šířce „100“   | 21,00 / <b>25,83</b> (ks.)  | 563,00 / <b>681,23</b> (ks.)    |
| zhotovení dvoukřídlých dveří   | 28,00 / <b>34,44</b>        | 763,00 / <b>923,23</b>          |
| posuvné křídlo   | 21,00 / <b>25,83</b>        | 563,00 / <b>681,23</b>          |
| vnitřní výplň – dřevotřísková deska  | 34,00 / <b>41,82</b> (ks.)  | 945,00 / <b>1143,45</b> (ks.)   |
| krytka závěsu (barvy: chrom, saténový chrom, zlatá, černá, bílá) - sada pro 1 ks. Závěsu | 4,00 / <b>4,92</b> (kpl.)   | 104,00 / <b>125,84</b> (kpl.)   |
| větrací výřez  | 9,00 / <b>11,07</b>         | 260,00 / <b>314,60</b>          |
| PVC  | 9,00 / <b>11,07</b> (kpl.)  | 260,00 / <b>314,60</b> (kpl.)   |
| objímky kovové, kulaté (chrom, zlaté)  | 70,00 / <b>86,10</b> (kpl.) | 1907,00 / <b>2307,47</b> (kpl.) |
| kovové, čtvercové (chrom, nikl)  | 70,00 / <b>86,10</b> (kpl.) | 1907,00 / <b>2307,47</b> (kpl.) |
| cylindrická vložka 31/36   | 11,00 / <b>13,53</b> (ks.)  | 295,00 / <b>356,95</b> (ks.)    |
| <b>Další informace: vybavení a příslušenství</b>   | <b>STRANA 116</b>           |                                 |

## STANDARDNÍ VYBAVENÍ

|         |  |
|---------|--|
| falcové | zámek s roztečí 72 mm pro obyčejný klíč, WC zámek nebo zámek pro cylindrickou vložku |
|         | 3 šroubovací panty nastavitelné  |

## ZÁRUBNĚ

|  |          |
|--|----------|
| [OB3] bloková (volba krycí lištou 10 x 60 mm nebo 16 x 80 mm)                    | STR. 106 |
| [ORS1] nastavitelná zárubeň pro falcové dveře s plochou krycí lištou šířky 60 mm | STR. 108 |
| [ORS8] nastavitelná zárubeň pro falcové dveře s plochou krycí lištou šířky 80 mm | STR. 108 |

## SKLO

BEZ DOPLATKU

SATINATO

lesklá strana skla na straně závěsů







PROHLÉDNĚTE SI  
MONTÁŽNÍ VIDEA  
NA NAŠEM KANÁLU  
YOUTUBE

## CENÍK KŘÍDEL

|                | EUR bez DPH/s DPH | CZK bez DPH/s DPH |
|----------------|-------------------|-------------------|
| ENDURO/PLUS/3D | 163,00 / 200,49   | 4480,00 / 5420,80 |
| ECO-FORNIR     | 201,00 / 247,23   | 5520,00 / 6679,20 |

CENA ZA DVEŘNÍ KŘÍDLO BEZ ZÁRUBNĚ A KLIKY

## MOŽNOSTI KŘÍDLA

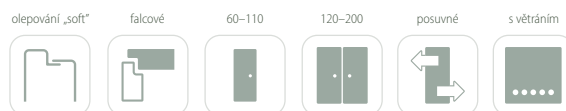

## BARVY

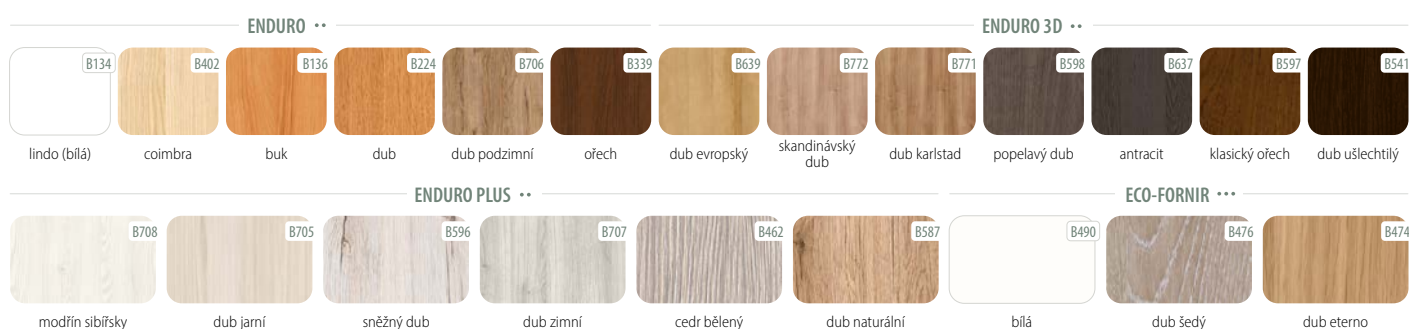

Gemini 1



Gemini 2



Gemini 3



## KONSTRUKCE

1 rám je vyroben z MDF desky

2 (standard) výplň: "včelí pláštěv"

3 (možnost) výplň: "(nepovinné): dřevotřísková deska

4 HDF deska

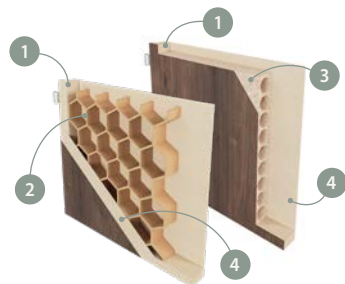

- boční hrany a horní hrana jsou fóliované
- svislé hrany křídel jsou zaoblené (info – str 104)
- dvoukřídlové dveře se skládají z falcové části a protifalce (str. 104)
- ořezšířka jednokřídlých dveří: „60“–„100“ / šířka dvoukřídlých dveří: „120“–„200“

## PŘÍPLATKY K CENĚ DVEŘÍ

|  | EUR<br>bez DPH / s DPH      | CZK<br>bez DPH / s DPH          |
|--|-----------------------------|---------------------------------|
| křídlo bez otvoru pro klíč   | <b>BEZ DOPLATKU</b>         |                                 |
| křídlo v šířce „100“   | 21,00 / <b>25,83</b> (ks.)  | 563,00 / <b>681,23</b> (ks.)    |
| zhotovení dvoukřídlých dveří   | 28,00 / <b>34,44</b>        | 763,00 / <b>923,23</b>          |
| posuvné křídlo   | 21,00 / <b>25,83</b>        | 563,00 / <b>681,23</b>          |
| vnitřní výplň – dřevotřísková deska  | 34,00 / <b>41,82</b> (ks.)  | 945,00 / <b>1143,45</b> (ks.)   |
| krytka závěsu (barvy: chrom, saténový chrom, zlatá, černá, bílá) - sada pro 1 ks. Závěsu | 4,00 / <b>4,92</b> (kpl.)   | 104,00 / <b>125,84</b> (kpl.)   |
| větrací výřez  | 9,00 / <b>11,07</b>         | 260,00 / <b>314,60</b>          |
| PVC  | 9,00 / <b>11,07</b> (kpl.)  | 260,00 / <b>314,60</b> (kpl.)   |
| objímky  |                             |                                 |
| kovové, kulaté (chrom, zlaté)  | 70,00 / <b>86,10</b> (kpl.) | 1907,00 / <b>2307,47</b> (kpl.) |
| kovové, čtvercové (chrom, nikl)  | 70,00 / <b>86,10</b> (kpl.) | 1907,00 / <b>2307,47</b> (kpl.) |
| cylindrická vložka 31/36   | 11,00 / <b>13,53</b> (ks.)  | 295,00 / <b>356,95</b> (ks.)    |
| <b>Další informace: vybavení a příslušenství</b>   | <b>STRANA 116</b>           |                                 |

## STANDARDNÍ VYBAVENÍ

|         |  |
|---------|--|
| falcové | zámek s roztečí 72 mm pro obyčejný klíč, WC zámek nebo zámek pro cylindrickou vložku |
|         | 3 šroubovací panty nastavitelné  |

## ZÁRUBNĚ

|  |          |
|--|----------|
| [OB3] bloková (volba krycí lišty 10 x 60 mm nebo 16 x 80 mm)                     | STR. 106 |
| [ORS1] nastavitelná zárubeň pro falcové dveře s plochou krycí lištou šířky 60 mm | STR. 108 |
| [ORS8] nastavitelná zárubeň pro falcové dveře s plochou krycí lištou šířky 80 mm | STR. 108 |

## SKLO

BEZ DOPLATKU

SATINATO

lesklá strana skla na straně závěsů



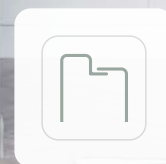

PROHLÉDNĚTE SI  
MONTÁŽNÍ VIDEA  
NA NAŠEM KANÁLU  
YOUTUBE

## CENÍK KŘÍDEL

|                | EUR bez DPH/s DPH | CZK bez DPH/s DPH |
|----------------|-------------------|-------------------|
| ENDURO/PLUS/3D | 149,00 / 183,27   | 4082,00 / 4939,22 |
| ECO-FORNIR     | 187,00 / 230,01   | 5122,00 / 6197,62 |

CENA ZA DVEŘNÍ KŘÍDLO BEZ ZÁRUBNĚ A KLIKY

## MOŽNOSTI KŘÍDLA

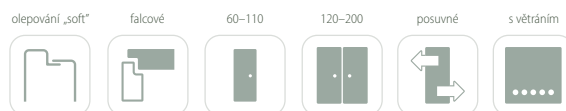

## BARVY







## KONSTRUKCE

- 1 rám je vyroben z MDF desky
- 2 (standard) výplň: "včelí pláštěv"
- 3 (možnost) výplň: "(nepovinné): dřevotřísková deska
- 4 HDF deska

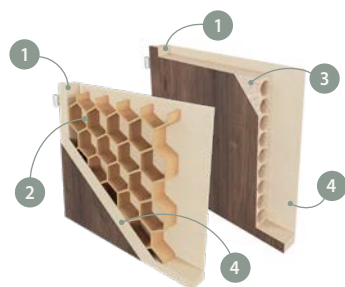

- boční hrany a horní hrana jsou fóliované
- svislé hrany křídel jsou zaoblené (info – str 104)
- dvoukřídlové dveře se skládají z falcové části a protifalce (str. 104)
- ořechšířka jednokřídlých dveří: „60”–„100” / šířka dvoukřídlých dveří: „120”–„200”

## STANDARDNÍ VYBAVENÍ

|         |  |
|---------|--|
| falcové | zámek s roztečí 72 mm pro obyčejný klíč, WC zámek nebo zámek pro cylindrickou vložku |
|         | 3 šroubovací panty nastavitelné  |

## ZÁRUBNĚ

|  |          |
|--|----------|
| [OB3] bloková (volba krycí lištou 10 x 60 mm nebo 16 x 80 mm)                    | STR. 106 |
| [ORS1] nastavitelná zárubeň pro falcové dveře s plochou krycí lištou šířky 60 mm | STR. 108 |
| [ORS8] nastavitelná zárubeň pro falcové dveře s plochou krycí lištou šířky 80 mm | STR. 108 |

## PŘÍPLATKY K CENĚ DVEŘÍ

|  | EUR<br>bez DPH / s DPH      | CZK<br>bez DPH / s DPH          |
|--|-----------------------------|---------------------------------|
| křídlo bez otvoru pro klíč   | <b>BEZ DOPLATKU</b>         |                                 |
| křídlo v šířce „100”   | 21,00 / <b>25,83</b> (ks.)  | 563,00 / <b>681,23</b> (ks.)    |
| zhotovení dvoukřídlých dveří   | 28,00 / <b>34,44</b>        | 763,00 / <b>923,23</b>          |
| posuvné křídlo   | 21,00 / <b>25,83</b>        | 563,00 / <b>681,23</b>          |
| vnitřní výplň – dřevotřísková deska  | 34,00 / <b>41,82</b> (ks.)  | 945,00 / <b>1143,45</b> (ks.)   |
| krytka závěsu (barvy: chrom, saténový chrom, zlatá, černá, bílá) - sada pro 1 ks. Závěsu | 4,00 / <b>4,92</b> (kpl.)   | 104,00 / <b>125,84</b> (kpl.)   |
| větrací výřez  | 9,00 / <b>11,07</b>         | 260,00 / <b>314,60</b>          |
| PVC  | 9,00 / <b>11,07</b> (kpl.)  | 260,00 / <b>314,60</b> (kpl.)   |
| objímky kovové, kulaté (chrom, zlaté)  | 70,00 / <b>86,10</b> (kpl.) | 1907,00 / <b>2307,47</b> (kpl.) |
| kovové, čtvercové (chrom, nikl)  | 70,00 / <b>86,10</b> (kpl.) | 1907,00 / <b>2307,47</b> (kpl.) |
| cylindrická vložka 31/36   | 11,00 / <b>13,53</b> (ks.)  | 295,00 / <b>356,95</b> (ks.)    |
| <b>Další informace: vybavení a příslušenství</b>   | <b>STRANA 116</b>           |                                 |

## SKLO





## CENÍK KŘÍDEL

|                | EUR bez DPH/s DPH | CZK bez DPH/s DPH |
|----------------|-------------------|-------------------|
| ENDURO/PLUS/3D | 199,00 / 244,77   | 5468,00 / 6616,28 |
| ECO-FORNIR     | 237,00 / 291,51   | 6508,00 / 7874,68 |

CENA ZA DVEŘNÍ KŘÍDLO BEZ ZÁRUBNĚ A KLIKY

## MOŽNOSTI KŘÍDLA

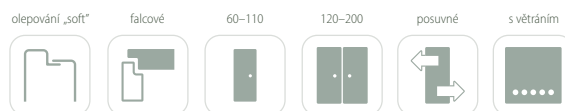

## BARVY





## KONSTRUKCE

- 1 rám je vyroben z MDF desky
- 2 (standard) výplň: "(nepovinné): dřevotřísková deska
- 3 HDF deska
- 4 vložka: hliníkový pásek – 8 mm

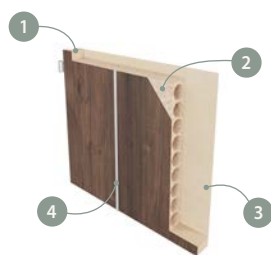

- boční hrany a horní hrana jsou fóliované
- svislé hrany křídel jsou zaoblené (info – str. 104)
- dvoukřídlové dveře se skládají z falcové části a protifalce (str. 104)
- ořechšířka jednokřídlových dveří: „60“–„100“ / šířka dvoukřídlových dveří: „120“–„200“
- hliníková vložka vyčnívá nad povrch křídla

## PŘÍPLATKY K CENĚ DVEŘÍ

|  | EUR<br>bez DPH / s DPH      | CZK<br>bez DPH / s DPH          |
|--|-----------------------------|---------------------------------|
| křídlo bez otvoru pro klíč   | <b>BEZ DOPLATKU</b>         |                                 |
| křídlo v šířce „100“   | 21,00 / <b>25,83</b> (ks.)  | 563,00 / <b>681,23</b> (ks.)    |
| zhotovení dvoukřídlových dveří   | 28,00 / <b>34,44</b>        | 763,00 / <b>923,23</b>          |
| posuvné křídlo   | 21,00 / <b>25,83</b>        | 563,00 / <b>681,23</b>          |
| krytka závěsu (barvy: chrom, saténový chrom, zlatá, černá, bílá) - sada pro 1 ks. Závěsu | 4,00 / <b>4,92</b> (kpl.)   | 104,00 / <b>125,84</b> (kpl.)   |
| větrací výřez  | 9,00 / <b>11,07</b>         | 260,00 / <b>314,60</b>          |
| PVC  | 9,00 / <b>11,07</b> (kpl.)  | 260,00 / <b>314,60</b> (kpl.)   |
| objímky kovové, kulaté (chrom, zlaté)  | 70,00 / <b>86,10</b> (kpl.) | 1907,00 / <b>2307,47</b> (kpl.) |
| kovové, čtvercové (chrom, nikl)  | 70,00 / <b>86,10</b> (kpl.) | 1907,00 / <b>2307,47</b> (kpl.) |
| cylindrická vložka 31/36   | 11,00 / <b>13,53</b> (ks.)  | 295,00 / <b>356,95</b> (ks.)    |
| <b>Další informace: vybavení a příslušenství</b>   |                             | <b>STRANA 116</b>               |

## STANDARDNÍ VYBAVENÍ

|         |  |
|---------|--|
| falcové | zámek s roztečí 72 mm pro obyčejný klíč, WC zámek nebo zámek pro cylindrickou vložku |
|         | 3 šroubovací panty nastavitelné  |

## ZÁRUBNĚ

|  |          |
|--|----------|
| [OB3] bloková (volba krycí lištou 10 x 60 mm nebo 16 x 80 mm)                    | STR. 106 |
| [ORS1] nastavitelná zárubeň pro falcové dveře s plochou krycí lištou šířky 60 mm | STR. 108 |
| [ORS8] nastavitelná zárubeň pro falcové dveře s plochou krycí lištou šířky 80 mm | STR. 108 |



Merano 3 falcové - B339



PROHLÉDNĚTE SI  
MONTÁŽNÍ VIDEA  
NA NAŠEM KANÁLU  
YOUTUBE

## CENÍK KŘÍDEL

|                | EUR bez DPH/s DPH | CZK bez DPH/s DPH |
|----------------|-------------------|-------------------|
| ENDURO/PLUS/3D | 169,00 / 207,87   | 4628,00 / 5599,88 |
| ECO-FORNIR     | 207,00 / 254,61   | 5668,00 / 6858,28 |

CENA ZA DVEŘNÍ KŘÍDLO BEZ ZÁRUBNĚ A KLIKY

## MOŽNOSTI KŘÍDLA

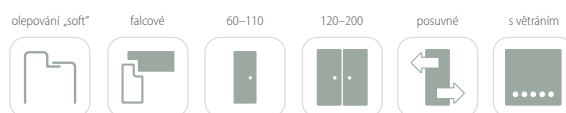

## BARVY

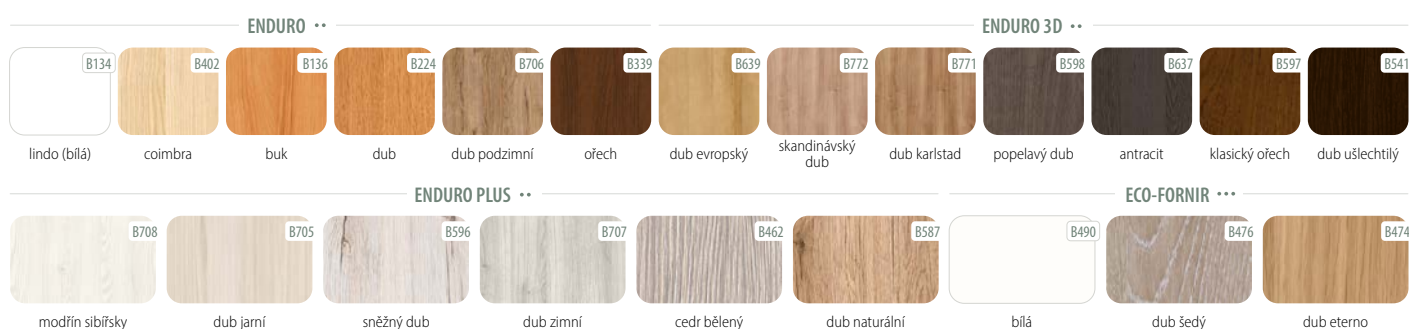



## KONSTRUKCE

- 1 rám je vyroben z MDF desky
- 2 (standard) výplň: "včelí plástev"
- 3 (možnost) výplň: "(nepovinné): dřevotřísková deska
- 4 HDF deska

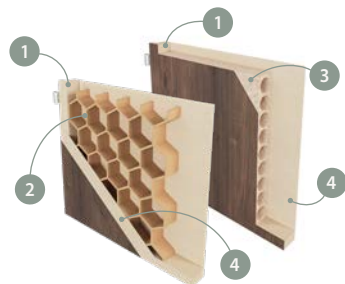

- boční hrany a horní hrana jsou fóliované
- svislé hrany křídel jsou zaoblené (info – str 104)
- dvoukřídlové dveře se skládají z falcové části a protifalce (str. 104)
- ořechšířka jednokřídlých dveří: „60“–„100“ / šířka dvoukřídlých dveří: „120“–„200“

## PŘÍPLATKY K CENĚ DVEŘÍ

|  | EUR<br>bez DPH / s DPH      | CZK<br>bez DPH / s DPH          |
|--|-----------------------------|---------------------------------|
| křídlo bez otvoru pro klíč   | <b>BEZ DOPLATKU</b>         |                                 |
| křídlo v šířce „100“   | 21,00 / <b>25,83</b> (ks.)  | 563,00 / <b>681,23</b> (ks.)    |
| zhotovení dvoukřídlých dveří   | 28,00 / <b>34,44</b>        | 763,00 / <b>923,23</b>          |
| posuvné křídlo   | 21,00 / <b>25,83</b>        | 563,00 / <b>681,23</b>          |
| vnitřní výplň – dřevotřísková deska  | 34,00 / <b>41,82</b> (ks.)  | 945,00 / <b>1143,45</b> (ks.)   |
| krytka závěsu (barvy: chrom, saténový chrom, zlatá, černá, bílá) - sada pro 1 ks. Závěsu | 4,00 / <b>4,92</b> (kpl.)   | 104,00 / <b>125,84</b> (kpl.)   |
| větrací výřez  | 9,00 / <b>11,07</b>         | 260,00 / <b>314,60</b>          |
| PVC  | 9,00 / <b>11,07</b> (kpl.)  | 260,00 / <b>314,60</b> (kpl.)   |
| objímky kovové, kulaté (chrom, zlaté)  | 70,00 / <b>86,10</b> (kpl.) | 1907,00 / <b>2307,47</b> (kpl.) |
| kovové, čtvercové (chrom, nikl)  | 70,00 / <b>86,10</b> (kpl.) | 1907,00 / <b>2307,47</b> (kpl.) |
| cylindrická vložka 31/36   | 11,00 / <b>13,53</b> (ks.)  | 295,00 / <b>356,95</b> (ks.)    |
| <b>Další informace: vybavení a příslušenství</b>   | <b>STRANA 116</b>           |                                 |

## STANDARDNÍ VYBAVENÍ

|         |  |
|---------|--|
| falcové | zámek s roztečí 72 mm pro obyčejný klíč, WC zámek nebo zámek pro cylindrickou vložku |
|         | 3 šroubovací panty nastavitelné  |

## ZÁRUBNĚ

|  |          |
|--|----------|
| [OB3] bloková (volba krycí lišty 10 x 60 mm nebo 16 x 80 mm)                     | STR. 106 |
| [ORS1] nastavitelná zárubeň pro falcové dveře s plochou krycí lištou šířky 60 mm | STR. 108 |
| [ORS8] nastavitelná zárubeň pro falcové dveře s plochou krycí lištou šířky 80 mm | STR. 108 |

## SKLO



**SATINATO**

lesklá strana skla na straně závěsů

**CHINCHILLA**

Orso 3 falcové - B541



## CENÍK KŘÍDEL

|                | EUR bez DPH/s DPH | CZK bez DPH/s DPH |
|----------------|-------------------|-------------------|
| ENDURO/PLUS/3D | 145,00 / 178,35   | 3978,00 / 4813,38 |
| ECO-FORNIR     | 183,00 / 225,09   | 5018,00 / 6071,78 |

CENA ZA DVEŘNÍ KŘÍDLO BEZ ZÁRUBNĚ A KLIKY

## MOŽNOSTI KŘÍDLA

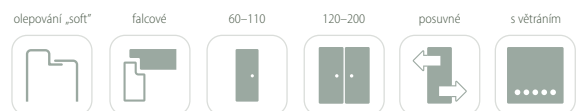

## BARVY





Ořís 1



Ořís 2



Ořís 3



Ořís 4



Ořís 5



## KONSTRUKCE

1 rám je vyroben z MDF desky

2 (standard) výplň: "včelí pláštěv"

3 (možnost) výplň: "(nepovinné): dřevotřísková deska

4 HDF deska

- boční hrany a horní hrana jsou fóliované
- svislé hrany křídel jsou zaoblené (info – str 104)
- dvoukřídlové dveře se skládají z falcové části a protifalce (str. 104)
- ořechšířka jednokřídlých dveří: „60“–„100“ / šířka dvoukřídlých dveří: „120“–„200“

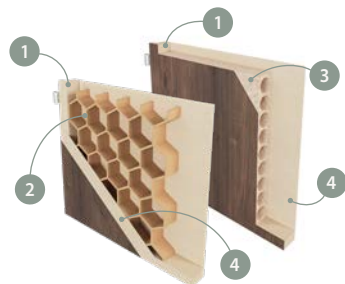

## PŘÍPLATKY K CENĚ DVEŘÍ

|  | EUR<br>bez DPH / s DPH      | CZK<br>bez DPH / s DPH          |
|--|-----------------------------|---------------------------------|
| křídlo bez otvoru pro klíč   | <b>BEZ DOPLATKU</b>         |                                 |
| křídlo v šířce „100“   | 21,00 / <b>25,83</b> (ks.)  | 563,00 / <b>681,23</b> (ks.)    |
| zhotovení dvoukřídlých dveří   | 28,00 / <b>34,44</b>        | 763,00 / <b>923,23</b>          |
| posuvné křídlo   | 21,00 / <b>25,83</b>        | 563,00 / <b>681,23</b>          |
| vnitřní výplň – dřevotřísková deska  | 34,00 / <b>41,82</b> (ks.)  | 945,00 / <b>1143,45</b> (ks.)   |
| krytka závěsu (barvy: chrom, saténový chrom, zlatá, černá, bílá) - sada pro 1 ks. Závěsu | 4,00 / <b>4,92</b> (kpl.)   | 104,00 / <b>125,84</b> (kpl.)   |
| větrací výřez  | 9,00 / <b>11,07</b>         | 260,00 / <b>314,60</b>          |
| PVC  | 9,00 / <b>11,07</b> (kpl.)  | 260,00 / <b>314,60</b> (kpl.)   |
| objímky kovové, kulaté (chrom, zlaté)  | 70,00 / <b>86,10</b> (kpl.) | 1907,00 / <b>2307,47</b> (kpl.) |
| kovové, čtvercové (chrom, nikl)  | 70,00 / <b>86,10</b> (kpl.) | 1907,00 / <b>2307,47</b> (kpl.) |
| cylindrická vložka 31/36   | 11,00 / <b>13,53</b> (ks.)  | 295,00 / <b>356,95</b> (ks.)    |
| <b>Další informace: vybavení a příslušenství</b>   | <b>STRANA 116</b>           |                                 |

## STANDARDNÍ VYBAVENÍ

|         |  |
|---------|--|
| falcové | zámek s roztečí 72 mm pro obyčejný klíč, WC zámek nebo zámek pro cylindrickou vložku |
|         | 3 šroubovací panty nastavitelné  |

## ZÁRUBNĚ

|  |          |
|--|----------|
| [OB3] bloková (volba krycí lištou 10 x 60 mm nebo 16 x 80 mm)                    | STR. 106 |
| [ORS1] nastavitelná zárubeň pro falcové dveře s plochou krycí lištou šířky 60 mm | STR. 108 |
| [ORS8] nastavitelná zárubeň pro falcové dveře s plochou krycí lištou šířky 80 mm | STR. 108 |

## SKLO

BEZ DOPLATKU

SATINATO

lesklá strana skla na straně závěsů



Parma 2 falcové - B707  
zárubeň - B726



PROHLÉDNĚTE SI  
MONTÁŽNÍ VIDEA  
NA NAŠEM KANÁLU  
YOUTUBE

## CENÍK KŘÍDEL

|                | EUR bez DPH/s DPH | CZK bez DPH/s DPH |
|----------------|-------------------|-------------------|
| ENDURO/PLUS/3D | 145,00 / 178,35   | 3978,00 / 4813,38 |
| ECO-FORNIR     | 183,00 / 225,09   | 5018,00 / 6071,78 |

CENA ZA DVEŘNÍ KŘÍDLO BEZ ZÁRUBNĚ A KLIKY

## MOŽNOSTI KŘÍDLA



## BARVY



Parma 1



Parma 2



Parma 3



## KONSTRUKCE

- 1 rám je vyroben z MDF desky
- 2 (standard) výplň: "včelí plástev"
- 3 (možnost) výplň: "(nepovinné): dřevotřísková deska
- 4 HDF deska

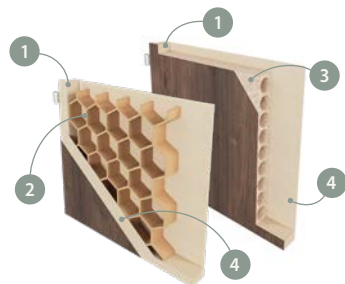

- boční hrany a horní hrana jsou fóliované
- svislé hrany křídel jsou zaoblené (info – str 104)
- dvoukřídlové dveře se skládají z falcové části a protifalce (str. 104)
- ořechšířka jednokřídlých dveří: „60”–„100” / šířka dvoukřídlých dveří: „120”–„200”

## PŘÍPLATKY K CENĚ DVEŘÍ

|  | EUR<br>bez DPH / s DPH      | CZK<br>bez DPH / s DPH          |
|--|-----------------------------|---------------------------------|
| křídlo bez otvoru pro klíč   | <b>BEZ DOPLATKU</b>         |                                 |
| křídlo v šířce „100”   | 21,00 / <b>25,83</b> (ks.)  | 563,00 / <b>681,23</b> (ks.)    |
| zhotovení dvoukřídlých dveří   | 28,00 / <b>34,44</b>        | 763,00 / <b>923,23</b>          |
| posuvné křídlo   | 21,00 / <b>25,83</b>        | 563,00 / <b>681,23</b>          |
| vnitřní výplň – dřevotřísková deska  | 34,00 / <b>41,82</b> (ks.)  | 945,00 / <b>1143,45</b> (ks.)   |
| krytka závěsu (barvy: chrom, saténový chrom, zlatá, černá, bílá) - sada pro 1 ks. Závěsu | 4,00 / <b>4,92</b> (kpl.)   | 104,00 / <b>125,84</b> (kpl.)   |
| větrací výřez  | 9,00 / <b>11,07</b>         | 260,00 / <b>314,60</b>          |
| PVC  | 9,00 / <b>11,07</b> (kpl.)  | 260,00 / <b>314,60</b> (kpl.)   |
| objímky kovové, kulaté (chrom, zlaté)  | 70,00 / <b>86,10</b> (kpl.) | 1907,00 / <b>2307,47</b> (kpl.) |
| kovové, čtvercové (chrom, nikl)  | 70,00 / <b>86,10</b> (kpl.) | 1907,00 / <b>2307,47</b> (kpl.) |
| cylindrická vložka 31/36   | 11,00 / <b>13,53</b> (ks.)  | 295,00 / <b>356,95</b> (ks.)    |
| <b>Další informace: vybavení a příslušenství</b>   | <b>STRANA 116</b>           |                                 |

## STANDARDNÍ VYBAVENÍ

|         |  |
|---------|--|
| falcové | zámek s roztečí 72 mm pro obyčejný klíč, WC zámek nebo zámek pro cylindrickou vložku |
|         | 3 šroubovací panty nastavitelné  |

## ZÁRUBNĚ

|  |          |
|--|----------|
| [OB3] bloková (volba krycí lišty 10 x 60 mm nebo 16 x 80 mm)                     | STR. 106 |
| [ORS1] nastavitelná zárubeň pro falcové dveře s plochou krycí lištou šířky 60 mm | STR. 108 |
| [ORS8] nastavitelná zárubeň pro falcové dveře s plochou krycí lištou šířky 80 mm | STR. 108 |

## SKLO

lesklá strana skla na straně závěsů

**BEZ DOPLATKU**

**SATINATO**



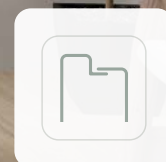

PROHLÉDNĚTE SI  
MONTÁŽNÍ VIDEA  
NA NAŠEM KANÁLU  
YOUTUBE

## CENÍK KŘÍDEL

|                | EUR bez DPH/s DPH | CZK bez DPH/s DPH |
|----------------|-------------------|-------------------|
| ENDURO/PLUS/3D | 153,00 / 188,19   | 4203,00 / 5085,63 |
| ECO-FORNIR     | 191,00 / 234,93   | 5243,00 / 6344,03 |

CENA ZA DVEŘNÍ KŘÍDLO BEZ ZÁRUBNĚ A KLIKY

## MOŽNOSTI KŘÍDLA

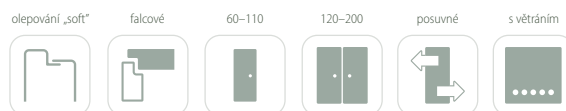

## BARVY



Sagittarius 1



Sagittarius 2



Sagittarius 3



## KONSTRUKCE

- 1 rám je vyroben z MDF desky
- 2 (standard) výplň: "včelí pláštěv"
- 3 (možnost) výplň: "(nepovinné): dřevotřísková deska
- 4 HDF deska

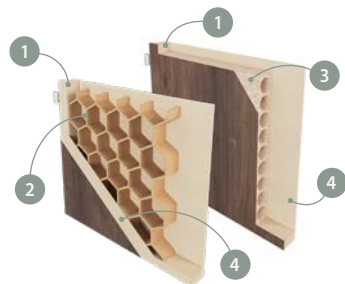

- boční hrany a horní hrana jsou fóliované
- svislé hrany křídel jsou zaoblené (info – str 104)
- dvoukřídlové dveře se skládají z falcové části a protifalce (str. 104)
- ořechšířka jednokřídlých dveří: „60”–„100” / šířka dvoukřídlých dveří: „120”–„200”

## PŘÍPLATKY K CENĚ DVEŘÍ

|  | EUR<br>bez DPH / s DPH      | CZK<br>bez DPH / s DPH          |
|--|-----------------------------|---------------------------------|
| křídlo bez otvoru pro klíč   | <b>BEZ DOPLATKU</b>         |                                 |
| křídlo v šířce „100”   | 21,00 / <b>25,83</b> (ks.)  | 563,00 / <b>681,23</b> (ks.)    |
| zhotovení dvoukřídlých dveří   | 28,00 / <b>34,44</b>        | 763,00 / <b>923,23</b>          |
| posuvné křídlo   | 21,00 / <b>25,83</b>        | 563,00 / <b>681,23</b>          |
| vnitřní výplň – dřevotřísková deska  | 34,00 / <b>41,82</b> (ks.)  | 945,00 / <b>1143,45</b> (ks.)   |
| krytka závěsu (barvy: chrom, saténový chrom, zlatá, černá, bílá) - sada pro 1 ks. Závěsu | 4,00 / <b>4,92</b> (kpl.)   | 104,00 / <b>125,84</b> (kpl.)   |
| větrací výřez  | 9,00 / <b>11,07</b>         | 260,00 / <b>314,60</b>          |
| PVC  | 9,00 / <b>11,07</b> (kpl.)  | 260,00 / <b>314,60</b> (kpl.)   |
| objímky kovové, kulaté (chrom, zlaté)  | 70,00 / <b>86,10</b> (kpl.) | 1907,00 / <b>2307,47</b> (kpl.) |
| kovové, čtvercové (chrom, nikl)  | 70,00 / <b>86,10</b> (kpl.) | 1907,00 / <b>2307,47</b> (kpl.) |
| cylindrická vložka 31/36   | 11,00 / <b>13,53</b> (ks.)  | 295,00 / <b>356,95</b> (ks.)    |
| <b>Další informace: vybavení a příslušenství</b>   | <b>STRANA 116</b>           |                                 |

## STANDARDNÍ VYBAVENÍ

|         |  |
|---------|--|
| falcové | zámek s roztečí 72 mm pro obyčejný klíč, WC zámek nebo zámek pro cylindrickou vložku |
|         | 3 šroubovací panty nastavitelné  |

## ZÁRUBNĚ

|  |          |
|--|----------|
| [OB3] bloková (volba krycí lištou 10 x 60 mm nebo 16 x 80 mm)                    | STR. 106 |
| [ORS1] nastavitelná zárubeň pro falcové dveře s plochou krycí lištou šířky 60 mm | STR. 108 |
| [ORS8] nastavitelná zárubeň pro falcové dveře s plochou krycí lištou šířky 80 mm | STR. 108 |

## SKLO





PROHLÉDNĚTE SI  
MONTÁŽNÍ VIDEA  
NA NAŠEM KANÁLU  
YOUTUBE

## CENÍK KŘÍDEL

|                | EUR bez DPH/s DPH | CZK bez DPH/s DPH |
|----------------|-------------------|-------------------|
| ENDURO/PLUS/3D | 133,00 / 163,59   | 3640,00 / 4404,40 |
| ECO-FORNIR     | 171,00 / 210,33   | 4680,00 / 5662,80 |

CENA ZA DVEŘNÍ KŘÍDLO BEZ ZÁRUBNĚ A KLIKY

## MOŽNOSTI KŘÍDLA

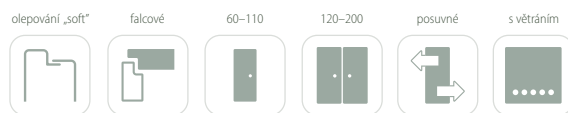

## BARVY





Salerno 1



Salerno 2



Salerno 3



Salerno 4



## KONSTRUKCE

1 rám je vyroben z MDF desky

2 (standard) výplň: "včelí plástev"

3 (možnost) výplň: "(nepovinné): dřevotřísková deska

4 HDF deska

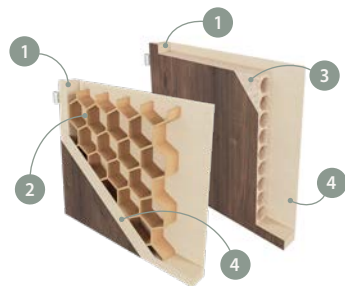

- boční hrany a horní hrana jsou fóliované
- svislé hrany křídel jsou zaoblené (info – str 104)
- dvoukřídlové dveře se skládají z falcové části a protifalce (str. 104)
- ořechšířka jednokřídlých dveří: „60“–„100“ / šířka dvoukřídlých dveří: „120“–„200“

## PŘÍPLATKY K CENĚ DVEŘÍ

|  | EUR<br>bez DPH / s DPH      | CZK<br>bez DPH / s DPH          |
|--|-----------------------------|---------------------------------|
| křídlo bez otvoru pro klíč   | <b>BEZ DOPLATKU</b>         |                                 |
| křídlo v šířce „100“   | 21,00 / <b>25,83</b> (ks.)  | 563,00 / <b>681,23</b> (ks.)    |
| zhotovení dvoukřídlých dveří   | 28,00 / <b>34,44</b>        | 763,00 / <b>923,23</b>          |
| posuvné křídlo   | 21,00 / <b>25,83</b>        | 563,00 / <b>681,23</b>          |
| vnitřní výplň – dřevotřísková deska  | 34,00 / <b>41,82</b> (ks.)  | 945,00 / <b>1143,45</b> (ks.)   |
| krytka závěsu (barvy: chrom, saténový chrom, zlatá, černá, bílá) - sada pro 1 ks. Závěsu | 4,00 / <b>4,92</b> (kpl.)   | 104,00 / <b>125,84</b> (kpl.)   |
| větrací výřez  | 9,00 / <b>11,07</b>         | 260,00 / <b>314,60</b>          |
| PVC  | 9,00 / <b>11,07</b> (kpl.)  | 260,00 / <b>314,60</b> (kpl.)   |
| objímky kovové, kulaté (chrom, zlaté)  | 70,00 / <b>86,10</b> (kpl.) | 1907,00 / <b>2307,47</b> (kpl.) |
| kovové, čtvercové (chrom, nikl)  | 70,00 / <b>86,10</b> (kpl.) | 1907,00 / <b>2307,47</b> (kpl.) |
| cylindrická vložka 31/36   | 11,00 / <b>13,53</b> (ks.)  | 295,00 / <b>356,95</b> (ks.)    |
| <b>Další informace: vybavení a příslušenství</b>   | <b>STRANA 116</b>           |                                 |

## STANDARDNÍ VYBAVENÍ

|         |  |
|---------|--|
| falcové | zámek s roztečí 72 mm pro obyčejný klíč, WC zámek nebo zámek pro cylindrickou vložku |
|         | 3 šroubovací panty nastavitelné  |

## ZÁRUBNĚ

|  |          |
|--|----------|
| [OB3] bloková (volba krycí lištou 10 x 60 mm nebo 16 x 80 mm)                    | STR. 106 |
| [ORS1] nastavitelná zárubeň pro falcové dveře s plochou krycí lištou šířky 60 mm | STR. 108 |
| [ORS8] nastavitelná zárubeň pro falcové dveře s plochou krycí lištou šířky 80 mm | STR. 108 |

## SKLO

BEZ DOPLATKU

SATINATO

lesklá strana skla na straně závěsů



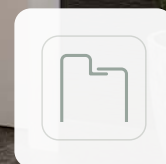

PROHLÉDNĚTE SI  
MONTÁŽNÍ VIDEA  
NA NAŠEM KANÁLU  
YOUTUBE

## CENÍK KŘÍDEL

|                | EUR bez DPH/s DPH | CZK bez DPH/s DPH |
|----------------|-------------------|-------------------|
| ENDURO/PLUS/3D | 137,00 / 168,51   | 3770,00 / 4561,70 |
| ECO-FORNIR     | 175,00 / 215,25   | 4810,00 / 5820,10 |

CENA ZA DVEŘNÍ KŘÍDLO BEZ ZÁRUBNĚ A KLIKY

## MOŽNOSTI KŘÍDLA

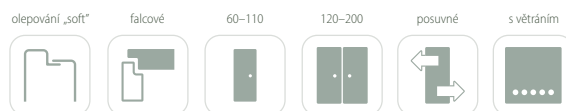

## BARVY



Strada 1



Strada 2



Strada 3



## KONSTRUKCE

- 1 rám je vyroben z MDF desky
- 2 (standard) výplň: "včelí pláštěv"
- 3 (možnost) výplň: "(nepovinné): dřevotřísková deska
- 4 HDF deska

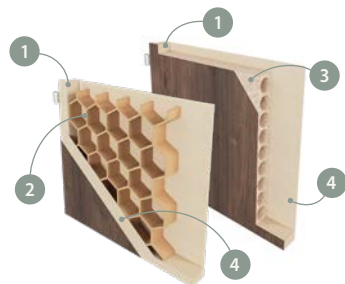

- boční hrany a horní hrana jsou fóliované
- svislé hrany křídel jsou zaoblené (info – str 104)
- dvoukřídlové dveře se skládají z falcové části a protifalce (str. 104)
- ořechšířka jednokřídlých dveří: „60”–„100” / šířka dvoukřídlých dveří: „120”–„200”

## STANDARDNÍ VYBAVENÍ

|         |  |
|---------|--|
| falcové | zámek s roztečí 72 mm pro obyčejný klíč, WC zámek nebo zámek pro cylindrickou vložku |
|         | 3 šroubovací panty nastavitelné  |

## ZÁRUBNĚ

|  |          |
|--|----------|
| [OB3] bloková (volba krycí lištou 10 x 60 mm nebo 16 x 80 mm)                    | STR. 106 |
| [ORS1] nastavitelná zárubeň pro falcové dveře s plochou krycí lištou šířky 60 mm | STR. 108 |
| [ORS8] nastavitelná zárubeň pro falcové dveře s plochou krycí lištou šířky 80 mm | STR. 108 |

## PŘÍPLATKY K CENĚ DVEŘÍ

|  | EUR<br>bez DPH / s DPH      | CZK<br>bez DPH / s DPH          |
|--|-----------------------------|---------------------------------|
| křídlo bez otvoru pro klíč   | <b>BEZ DOPLATKU</b>         |                                 |
| křídlo v šířce „100”   | 21,00 / <b>25,83</b> (ks.)  | 563,00 / <b>681,23</b> (ks.)    |
| zhotovení dvoukřídlých dveří   | 28,00 / <b>34,44</b>        | 763,00 / <b>923,23</b>          |
| posuvné křídlo   | 21,00 / <b>25,83</b>        | 563,00 / <b>681,23</b>          |
| vnitřní výplň – dřevotřísková deska  | 34,00 / <b>41,82</b> (ks.)  | 945,00 / <b>1143,45</b> (ks.)   |
| krytka závěsu (barvy: chrom, saténový chrom, zlatá, černá, bílá) - sada pro 1 ks. Závěsu | 4,00 / <b>4,92</b> (kpl.)   | 104,00 / <b>125,84</b> (kpl.)   |
| větrací výřez  | 9,00 / <b>11,07</b>         | 260,00 / <b>314,60</b>          |
| PVC  | 9,00 / <b>11,07</b> (kpl.)  | 260,00 / <b>314,60</b> (kpl.)   |
| objímky kovové, kulaté (chrom, zlaté)  | 70,00 / <b>86,10</b> (kpl.) | 1907,00 / <b>2307,47</b> (kpl.) |
| kovové, čtvercové (chrom, nikl)  | 70,00 / <b>86,10</b> (kpl.) | 1907,00 / <b>2307,47</b> (kpl.) |
| cylindrická vložka 31/36   | 11,00 / <b>13,53</b> (ks.)  | 295,00 / <b>356,95</b> (ks.)    |
| <b>Další informace: vybavení a příslušenství</b>   | <b>STRANA 116</b>           |                                 |

## SKLO







Virgo 2 falcové - B708



PROHLÉDNĚTE SI  
MONTÁŽNÍ VIDEA  
NA NAŠEM KANÁLU  
YOUTUBE

## CENÍK KŘÍDEL

|                | EUR bez DPH/s DPH | CZK bez DPH/s DPH |
|----------------|-------------------|-------------------|
| ENDURO/PLUS/3D | 163,00 / 200,49   | 4480,00 / 5420,80 |
| ECO-FORNIR     | 201,00 / 247,23   | 5520,00 / 6679,20 |

CENA ZA DVEŘNÍ KŘÍDLO BEZ ZÁRUBNĚ A KLIKY

## MOŽNOSTI KŘÍDLA

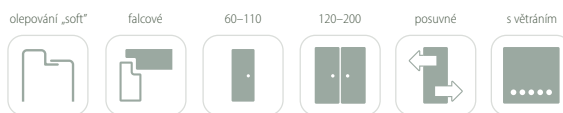

## BARVY



Virgo 1



Virgo 2



Virgo 3



## KONSTRUKCE

- 1 rám je vyroben z MDF desky
- 2 (standard) výplň: "včelí pláštěv"
- 3 (možnost) výplň: "(nepovinné): dřevotřísková deska
- 4 HDF deska

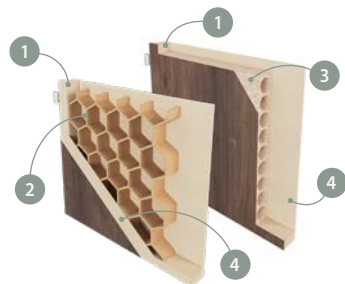

- boční hrany a horní hrana jsou fóliované
- svislé hrany křídel jsou zaoblené (info – str 104)
- dvoukřídlové dveře se skládají z falcové části a protifalce (str. 104)
- ořechšířka jednokřídlých dveří: „60“–„100“ / šířka dvoukřídlých dveří: „120“–„200“

## PŘÍPLATKY K CENĚ DVEŘÍ

|  | EUR<br>bez DPH / s DPH      | CZK<br>bez DPH / s DPH          |
|--|-----------------------------|---------------------------------|
| křídlo bez otvoru pro klíč   | <b>BEZ DOPLATKU</b>         |                                 |
| křídlo v šířce „100“   | 21,00 / <b>25,83</b> (ks.)  | 563,00 / <b>681,23</b> (ks.)    |
| zhotovení dvoukřídlých dveří   | 28,00 / <b>34,44</b>        | 763,00 / <b>923,23</b>          |
| posuvné křídlo   | 21,00 / <b>25,83</b>        | 563,00 / <b>681,23</b>          |
| vnitřní výplň – dřevotřísková deska  | 34,00 / <b>41,82</b> (ks.)  | 945,00 / <b>1143,45</b> (ks.)   |
| krytka závěsu (barvy: chrom, saténový chrom, zlatá, černá, bílá) - sada pro 1 ks. Závěsu | 4,00 / <b>4,92</b> (kpl.)   | 104,00 / <b>125,84</b> (kpl.)   |
| větrací výřez  | 9,00 / <b>11,07</b>         | 260,00 / <b>314,60</b>          |
| PVC  | 9,00 / <b>11,07</b> (kpl.)  | 260,00 / <b>314,60</b> (kpl.)   |
| objímky kovové, kulaté (chrom, zlaté)  | 70,00 / <b>86,10</b> (kpl.) | 1907,00 / <b>2307,47</b> (kpl.) |
| kovové, čtvercové (chrom, nikl)  | 70,00 / <b>86,10</b> (kpl.) | 1907,00 / <b>2307,47</b> (kpl.) |
| cyklindrická vložka 31/36  | 11,00 / <b>13,53</b> (ks.)  | 295,00 / <b>356,95</b> (ks.)    |
| <b>Další informace: vybavení a příslušenství</b>   | <b>STRANA 116</b>           |                                 |

## STANDARDNÍ VYBAVENÍ

|         |  |
|---------|--|
| falcové | zámek s roztečí 72 mm pro obyčejný klíč, WC zámek nebo zámek pro cylindrickou vložku |
|         | 3 šroubovací panty nastavitelné  |

## ZÁRUBNĚ

|  |          |
|--|----------|
| [OB3] bloková (volba krycí lišty 10 x 60 mm nebo 16 x 80 mm)                     | STR. 106 |
| [ORS1] nastavitelná zárubeň pro falcové dveře s plochou krycí lištou šířky 60 mm | STR. 108 |
| [ORS8] nastavitelná zárubeň pro falcové dveře s plochou krycí lištou šířky 80 mm | STR. 108 |

## SKLO

BEZ DOPLATKU

SATINATO

lesklá strana skla na straně závěsů





Amber 14 + zárubeň B726



MONTÁŽ  
SKLENĚNÝCH  
DVEŘÍ AMBER

## CENÍK KŘÍDEL

| Amber 3, 6  | EUR bez DPH/s DPH | CZK bez DPH/s DPH   | Amber 12    | EUR bez DPH/s DPH | CZK bez DPH/s DPH   | Amber 13  | EUR bez DPH/s DPH | CZK bez DPH/s DPH   |
|-------------|-------------------|---------------------|-------------|-------------------|---------------------|---|-------------------|---------------------|
| "60" - "80" | 439,00 / 539,97   | 12037,07 / 14564,86 | "60" - "80" | 695,00 / 854,85   | 19056,53 / 23058,41 | "60" - "80"   | 410,00 / 504,30   | 11257,13 / 13621,13 |
| "90"        | 489,00 / 601,47   | 13423,63 / 16242,60 | "90"        | 758,00 / 932,34   | 20789,73 / 25155,58 | "90"  | 489,00 / 601,47   | 13423,63 / 16242,60 |
| Amber 14    | EUR bez DPH/s DPH | CZK bez DPH/s DPH   | Amber 15    | EUR bez DPH/s DPH | CZK bez DPH/s DPH   | CENA ZA DVEŘNÍ KŘÍDLO BEZ ZÁRUBNĚ A KOVÁNÍ                      |                   |                     |
| "60" - "80" | 221,00 / 271,83   | 6057,53 / 7329,62   | "60" - "80" | 300,00 / 369,00   | 8224,03 / 9951,08   | POZNÁMKA: SKLENĚNÉ TABULE JE NUTNÉ OBJEDNAT SPOLEČNĚ SE ZÁRUBNÍ |                   |                     |
| "90"        | 268,00 / 329,64   | 7357,43 / 8902,50   | "90"        | 331,00 / 407,13   | 9090,63 / 10999,67  |   |                   |                     |

## BAREVNOST



nerez



postříbřený hliník



černá

## MOŽNOSTI KŘÍDLA



## KOVÁNÍ



studio **RONDO**



studio **CLASSIC**



studio **ARCOS**



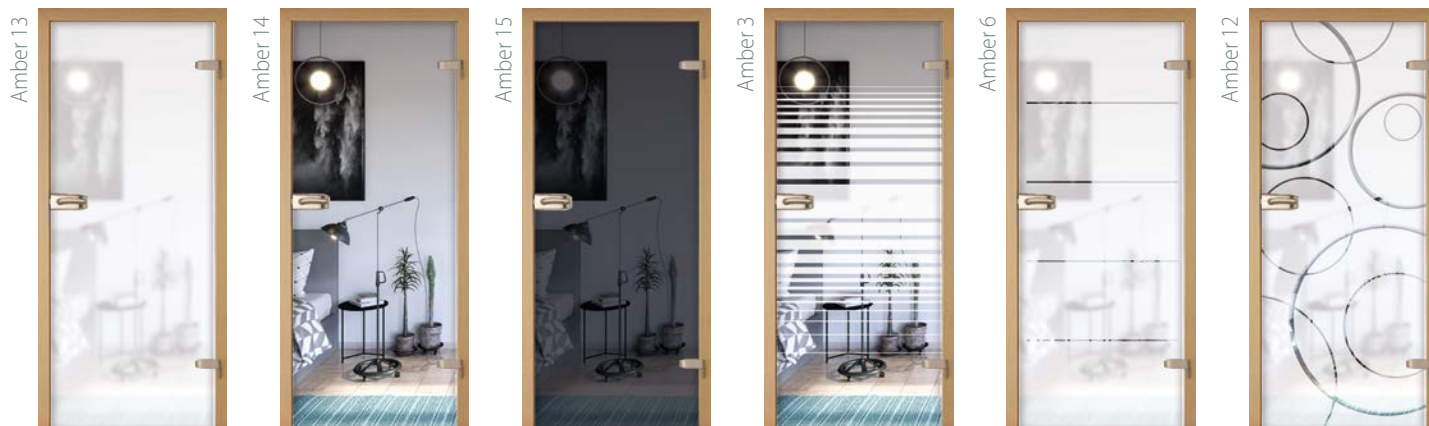

### SKUPINA I

Dveře Amber jsou rozděleny do skupin podle druhu zdobení skla:

**SKUPINA I – základní sklo**  
(průhledné nebo matné v různých odstínech)

- Amber 13 – satinato
- Amber 14 – průhledné
- Amber 15 – průhledné – grafit

### SKUPINA II

**SKUPINA II – zdobené sklo**  
(s gravírováním nebo potiskem)

- Amber 3 – potisk na floatu
- Amber 6 – potisk na floatu
- Amber 12 – gravírování na satinátu

## KONSTRUKCE

- tvrzené bezpečnostní sklo tloušťky 8 mm
- matová strana skla se nachází na straně závěsů
- 2 panty v křídlech

## ROZMĚRY (MM)

|              | „60“ | „70“ | „80“ | „90“ |
|--------------|------|------|------|------|
| šířka křídla | 617  | 717  | 817  | 917  |
| výška křídla | 2027 |      |      |      |

## ZÁRUBNĚ

|  |          |
|--|----------|
| [OB3] bloková (volba krycí lištou 10 x 60 mm nebo 16 x 80 mm)                    | STR. 106 |
| [ORS1] nastavitelná zárubeň pro falcové dveře s plochou krycí lištou šířky 60 mm | STR. 108 |
| [ORS8] nastavitelná zárubeň pro falcové dveře s plochou krycí lištou šířky 80 mm | STR. 108 |

## PŘÍPLATKY K CENĚ DVEŘÍ

|               |                                      |  |
|---------------|--------------------------------------|--|
| větrací výřez | EUR bez DPH / s DPH<br>39,00 / 47,97 | CZK bez DPH / s DPH<br>1074,58 / 1300,25 |
|---------------|--------------------------------------|--|

## CENÍK KOVÁNÍ

**bez otvoru**  
krátká (skrytá) klika



bez DPH / s DPH

**bez otvoru – dlouhá**  
(vyčnívající) klika



bez DPH / s DPH

**pokojevý klíč**



bez DPH / s DPH

**pro vložku PZ**



bez DPH / s DPH

**WC**



bez DPH / s DPH

|                |     | bez otvoru<br>krátká (skrytá) klika |         | bez otvoru – dlouhá<br>(vyčnívající) klika |         | pokojevý klíč |         | pro vložku PZ |         | WC         |         |            |
|----------------|-----|-------------------------------------|---------|--|---------|---------------|---------|---------------|---------|------------|---------|------------|
|                |     | bez DPH                             | / s DPH | bez DPH                                    | / s DPH | bez DPH       | / s DPH | bez DPH       | / s DPH | bez DPH    | / s DPH |            |
| Studio RONDO   | CZK | postříbřený hliník                  | 6924    | / 8378,04                                  | 6924    | / 8378,04     | 9264    | / 11209,44    | 6924    | / 8378,04  | 8917    | / 10789,57 |
|                |     | nerez                               | 10165   | / 12299,65                                 | 10165   | / 12299,65    | 12834   | / 15529,14    | 10165   | / 12299,65 | 11950   | / 14459,50 |
|                |     | černá                               | 9706    | / 11744,26                                 | 9706    | / 11744,26    | 12288   | / 14868,48    | 9706    | / 11744,26 | 11725   | / 14187,25 |
|                | EUR | postříbřený hliník                  | 252     | / 309,96                                   | 252     | / 309,96      | 338     | / 415,74      | 252     | / 309,96   | 325     | / 399,75   |
|                |     | nerez                               | 371     | / 456,33                                   | 371     | / 456,33      | 468     | / 575,64      | 371     | / 456,33   | 436     | / 536,28   |
|                |     | černá                               | 354     | / 435,42                                   | 354     | / 435,42      | 448     | / 551,04      | 354     | / 435,42   | 428     | / 526,44   |
| Studio CLASSIC | CZK | postříbřený hliník                  | 9602    | / 11618,42                                 | 9602    | / 11618,42    | 12288   | / 14868,48    | 9602    | / 11618,42 | 12288   | / 14868,48 |
|                |     | nerez                               | 12956   | / 15676,76                                 | 12956   | / 15676,76    | 13952   | / 16881,92    | 12956   | / 15676,76 | 15521   | / 18780,41 |
|                |     | černá                               | 12288   | / 14868,48                                 | 12288   | / 14868,48    | 14178   | / 17155,38    | 12288   | / 14868,48 | 14178   | / 17155,38 |
|                | EUR | postříbřený hliník                  | 350     | / 430,50                                   | 350     | / 430,50      | 448     | / 551,04      | 350     | / 430,50   | 448     | / 551,04   |
|                |     | nerez                               | 472     | / 580,56                                   | 472     | / 580,56      | 509     | / 626,07      | 472     | / 580,56   | 566     | / 696,18   |
|                |     | černá                               | 448     | / 551,04                                   | 448     | / 551,04      | 517     | / 635,91      | 448     | / 551,04   | 517     | / 635,91   |
| Studio ARCOS   | CZK | postříbřený hliník                  | 10841   | / 13117,61                                 | 10841   | / 13117,61    | 12618   | / 15267,78    | 10841   | / 13117,61 | 13060   | / 15802,60 |
|                |     | nerez                               | 13502   | / 16337,42                                 | 13502   | / 16337,42    | 17306   | / 20940,26    | 13502   | / 16337,42 | 15521   | / 18780,41 |
|                |     | černá                               | 12288   | / 14868,48                                 | 12288   | / 14868,48    | 14732   | / 17825,72    | 12288   | / 14868,48 | 14732   | / 17825,72 |
|                | EUR | postříbřený hliník                  | 395     | / 485,85                                   | 395     | / 485,85      | 460     | / 565,80      | 395     | / 485,85   | 476     | / 585,48   |
|                |     | nerez                               | 492     | / 605,16                                   | 492     | / 605,16      | 631     | / 776,13      | 492     | / 605,16   | 566     | / 696,18   |
|                |     | černá                               | 448     | / 551,04                                   | 448     | / 551,04      | 537     | / 660,51      | 448     | / 551,04   | 537     | / 660,51   |



## CENÍK KŘÍDEL

| Norma Decor 1  | EUR bez DPH/s DPH | CZK bez DPH/s DPH   | Libra          | EUR bez DPH/s DPH | CZK bez DPH/s DPH   |
|----------------|-------------------|---------------------|----------------|-------------------|---------------------|
| ENDURO/PLUS/3D | 314,00 / 386,22   | 8605,34 / 10412,46  | ENDURO/PLUS/3D | 362,00 / 445,26   | 9931,24 / 12016,80  |
| ECO-FORNIR     | 370,00 / 455,10   | 10139,22 / 12268,46 | ECO-FORNIR     | 418,00 / 514,14   | 11473,78 / 13883,28 |

CENA ZA DVEŘNÍ KŘÍDLO BEZ ZÁRUBNĚ

## MOŽNOSTI KŘÍDLA



## BAREVNOST

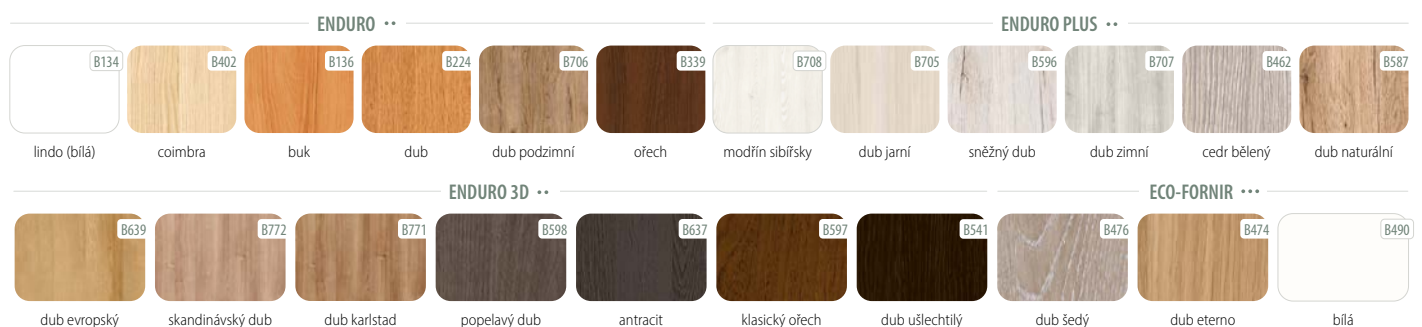

Dveře skládací – NORMA DECOR 1



Dveře skládací – LIBRA



## KONSTRUKCE

1 rám je vyroben z MDF desky

2 (standard) výplň: "včelí pláštěv"

3 HDF deska

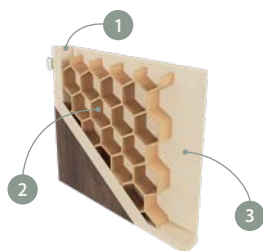

- skládací dveře se skládají ze složeného křídla a obkladu zdi na základě rámové a nastavitelné zárubně
- horní vodítko pro skládací dveře je dodáváno se zárubní určenou pro skládací dveře
- dveře skládací jsou dodávány jako univerzální dveřní křídlo (pro levou nebo pravou montáž)
- dveře skládací se skládají ze dvou úzkých křídel spojených skrytými zapuštěnými panty
- dveře skládací jsou namontovány spodní částí k podlaze a horní částí k vedení
- šířka jednokřídlých dveří: „60“ až „90“

## STANDARDNÍ VYBAVENÍ

- 2 kulatá madla stříbrné barvy
- 2 ukryté závěsy stříbrné barvy

## ZÁRUBNĚ

|  |          |
|--|----------|
| [OB3] bloková (volba krycí lišty 10 x 60 mm nebo 16 x 80 mm)                     | STR. 106 |
| [ORS1] nastavitelná zárubeň pro falcové dveře s plochou krycí lištou šířky 60 mm | STR. 108 |
| [ORS8] nastavitelná zárubeň pro falcové dveře s plochou krycí lištou šířky 80 mm | STR. 108 |



## SKLO

BEZ DOPLATKU

SATINATO

lesklá strana skla na straně závěsů







## CENÍK

| KAZETA | pro jednokřídlé dveře     | pro dvoukřídlé dveře       |
|--------|---------------------------|----------------------------|
|        | EUR bez DPH / s DPH       | EUR bez DPH / s DPH        |
| KAZETA | <b>310,00 / 381,30</b>    | <b>619,00 / 761,37</b>     |
|        | CZK bez DPH / s DPH       | CZK bez DPH / s DPH        |
|        | <b>8493,00 / 10276,53</b> | <b>16985,00 / 20551,85</b> |

VELIKOST DVEŘÍ: 60-100  
TLOUŠTKA STĚNY (MM): 100, 125

Zárubeň se záklopem o šířce 80 mm  
pro jednokřídlé a dvoukřídlé  
kazety

**příplatek 15%**

| POUZDRO KAZETY        | pro jednokřídlé dveře  | pro dvoukřídlé dveře   | pro jednokřídlé dveře    | pro dvoukřídlé dveře     |
|-----------------------|------------------------|------------------------|--------------------------|--------------------------|
|                       | EUR bez DPH / s DPH    | EUR bez DPH / s DPH    | CZK bez DPH / s DPH      | CZK bez DPH / s DPH      |
| ENDURO/PLUS/3D        | <b>181,00 / 222,63</b> | <b>245,00 / 301,35</b> | <b>4966,00 / 6008,86</b> | <b>6725,00 / 8137,25</b> |
| ECO-FORNIR/LAMINOLACK | <b>195,00 / 239,85</b> | <b>258,00 / 317,34</b> | <b>5347,00 / 6469,87</b> | <b>7089,00 / 8577,69</b> |

## SYSTÉMOVÉ KOMPONENTY

|                |   |
|----------------|---|
| kazeta         | kazeta s tloušťkou „100“ nebo „125“     |
| pouzdro kazety | sada lišt, kartáčku a těsnění           |
|                | sada oboustranně nastavitelných obložek |

## PŘÍPLATKY K CENĚ DVEŘÍ

|  | EUR<br>bez DPH / s DPH                               | CZK<br>bez DPH / s DPH                               |
|--|--|--|
| hydraulický zpomalovač BIAS  | 69,00 / <b>84,87</b>                                 | 1898,00 / <b>2296,58</b>                             |
| hákový zámek v chromové, saténové, zlaté a černé barvě<br>obsahuje: hákový zámek, uzamykací klíč nebo uzamykací WC<br>motýlek  | KLÍČ 61,00 / <b>75,03</b><br>WC 72,00 / <b>88,56</b> | 1664,00 / <b>2013,44</b><br>1985,00 / <b>2401,85</b> |
| rozšíření (tunel) zvyšující regulační rozsah zárubně (cena za každých<br>započatých 10 mm). Minimální šířka rozšíření je 20 mm | 15,00 / <b>18,45</b> (kpl.)                          | 416,00 / <b>503,36</b> (kpl.)                        |
| protiplech   | 6,00 / <b>7,38</b> (kpl.)                            | 156,00 / <b>188,76</b> (kpl.)                        |

Kazeta s tloušťkou „100“ je určena pro rámová křídla (např. Domino, Versano, Tamparo) a plochá hladká křídla..

Kazeta s tloušťkou „125“ je určena pro plochá prosklená křídla s rámečkem (např. Parma, Strada).

## SCHÉMA UMÍSTĚNÍ PRVKU ZÁRUBNĚ PRO POSUVNÝ SYSTÉM VE ZDI – JEDNOKŘÍDLÉ DVEŘE

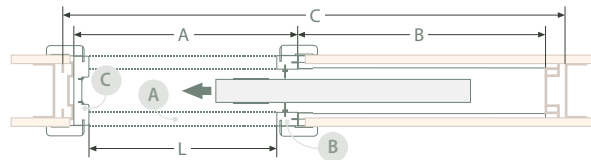
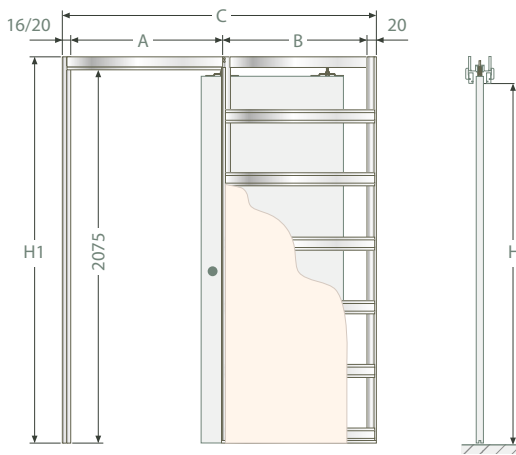

| JEDNOKŘÍDLÉ DVEŘE (mm) |             |      |      | KŘÍDLO (mm)  |       |       |
|------------------------|-------------|------|------|--------------|-------|-------|
| L x H                  | C x H1      | A    | B    | šířka ostění | šířka | výška |
| 610 x 2010             | 1346 x 2120 | 670  | 640  | 100–125      | 644   | 2040  |
| 710 x 2010             | 1546 x 2120 | 770  | 740  |              | 744   |       |
| 810 x 2010             | 1746 x 2120 | 870  | 840  |              | 844   |       |
| 910 x 2010             | 1946 x 2120 | 970  | 940  |              | 944   |       |
| 1010 x 2010            | 2146 x 2120 | 1070 | 1040 |              | 1044  |       |

H – světlá výška; H1 – výška kazety; L – světlá šířka; C – šířka kazety

## SCHÉMA UMÍSTĚNÍ PRVKU ZÁRUBNĚ PRO POSUVNÝ SYSTÉM VE ZDI – DVOUKŘÍDLOVÉ DVEŘE

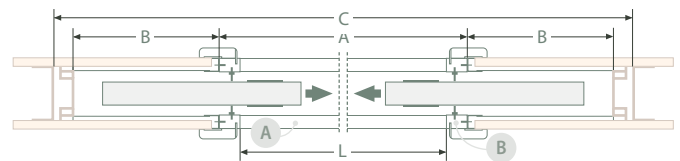
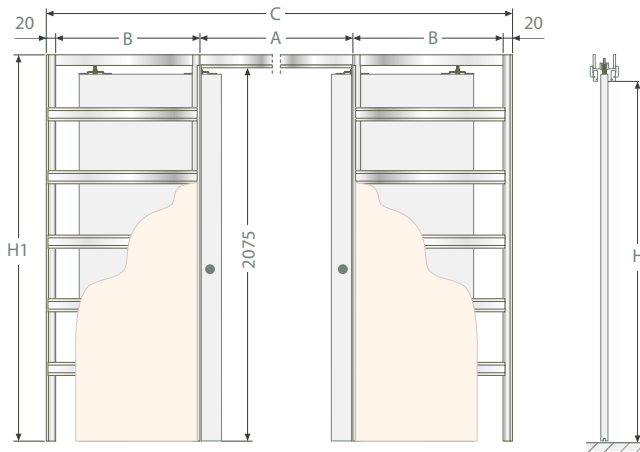

| DVOUKŘÍDLÉ DVEŘE (mm) |             |      |      | KŘÍDLO (mm)  |       |       |
|-----------------------|-------------|------|------|--------------|-------|-------|
| L x H                 | C x H1      | A    | B    | šířka ostění | šířka | výška |
| 1224 x 2010           | 2610 x 2120 | 1290 | 640  | 100–125      | 644   | 2040  |
| 1424 x 2010           | 3010 x 2120 | 1490 | 740  |              | 744   |       |
| 1624 x 2010           | 3410 x 2120 | 1690 | 840  |              | 844   |       |
| 1824 x 2010           | 3810 x 2120 | 1890 | 940  |              | 944   |       |
| 2024 x 2010           | 4210 x 2120 | 2090 | 1040 |              | 1044  |       |

H – světlá výška; H1 – výška kazety; L – světlá šířka; C – šířka kazety

## SCHÉMA UMÍSTĚNÍ RÁMOVÝCH NÁSTAVCŮ PRO POSUVNÝ SYSTÉM SKRYTÝ VE STĚNĚ

Standardně se nastavení na 20 mm provádí pomocí pera lišty.

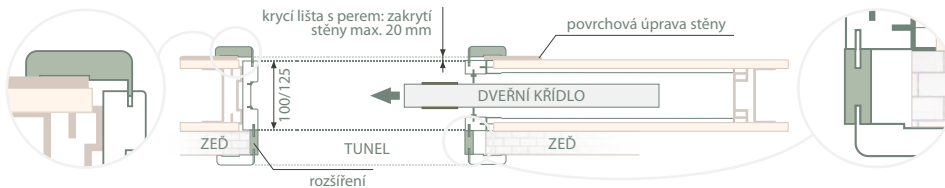

Nastavení nad 20 mm se provádí rozšířením prvků zárubně tunel (příplatek).

## KAZETOVÉ PRVKY

A – komplet nadpraží se záklopy / B – komplet stojná část se záklopy / C – dorazový sloupek se záklopy

| ROZMĚRY PRVKŮ KAZETY (mm) |
|---------------------------|
| kaseta 100                |

| a1 | a2 | a3 | a4 |
|----|----|----|----|
| 19 | 50 | 25 | 10 |

| b1 | b2 | b3 | b4 |
|----|----|----|----|
| 19 | 33 | 7  | 10 |

| c1 | c2 | c3 | c4 | c5   |
|----|----|----|----|------|
| 25 | 7  | 50 | 12 | 1988 |

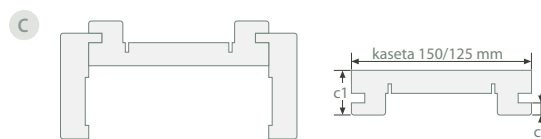
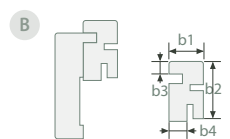
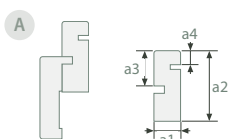
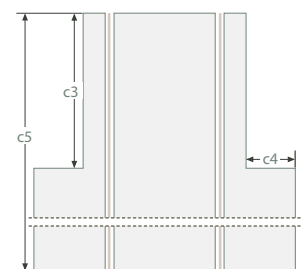

protiplech



těsnění



obložka



kartáč



hydraulický zpomalovač

# Posuvný systém na stěnu

POSUVNÉ SYSTÉMY

Norma Decor 1 - B687



MONTÁŽ  
NASTENNÉHO  
POSUVNÉHO  
SYSTÉMU

## CENÍK

|                       | pro jednokřídlé dveře | pro dvoukřídlé dveře | pro jednokřídlé dveře | pro dvoukřídlé dveře |
|-----------------------|-----------------------|----------------------|-----------------------|----------------------|
|                       | EUR bez DPH / s DPH   | EUR bez DPH / s DPH  | CZK bez DPH / s DPH   | CZK bez DPH / s DPH  |
| VODÍČÍ LIŠTA – 200 cm | 87,00 / 107,01        | 174,00 / 214,02      | 2383,00 / 2883,43     | 4766,00 / 5766,86    |

| GARNÝŽ                | závěsná tyč pro [ORS3] nebo pro systém bez pouzdra* |                      | závěsná tyč [ORS9]*   |                      | závěsná tyč pro [ORS3] nebo pro systém bez pouzdra* |                      | závěsná tyč [ORS9]*   |                      |
|-----------------------|---|----------------------|-----------------------|----------------------|---|----------------------|-----------------------|----------------------|
|                       | pro jednokřídlé dveře                               | pro dvoukřídlé dveře | pro jednokřídlé dveře | pro dvoukřídlé dveře | pro jednokřídlé dveře                               | pro dvoukřídlé dveře | pro jednokřídlé dveře | pro dvoukřídlé dveře |
|                       | EUR bez DPH / s DPH                                 | EUR bez DPH / s DPH  | EUR bez DPH / s DPH   | EUR bez DPH / s DPH  | CZK bez DPH / s DPH                                 | CZK bez DPH / s DPH  | CZK bez DPH / s DPH   | CZK bez DPH / s DPH  |
| ENDURO/PLUS/3D        | 51,00 / 62,73                                       | 101,00 / 124,23      | 55,00 / 67,65         | 111,00 / 136,53      | 1387,00 / 1678,27                                   | 2773,00 / 3355,33    | 1517,00 / 1835,57     | 3042,00 / 3680,82    |
| ECO-FORNIR/LAMINOLACK | 63,00 / 77,49                                       | 127,00 / 156,21      | 68,00 / 83,64         | 136,00 / 167,28      | 1733,00 / 2096,93                                   | 3484,00 / 4215,64    | 1872,00 / 2265,12     | 3718,00 / 4498,78    |
| CPL 0,15 mm           | 76,00 / 93,48                                       | 153,00 / 188,19      | 82,00 / 100,86        | 160,00 / 196,80      | 2080,00 / 2516,80                                   | 4186,00 / 5065,06    | 2236,00 / 2705,56     | 4385,00 / 5305,85    |

\*POZNÁMKA: CENA NEZAHRNÚJE TUNELOVOU ZÁRUBEŇ A DORAZOVÝ SLOUPEK. CENY TUNELŮ (ZÁRUBNÍ) A DORAZOVÝCH SLOUPKŮ JSOU NIŽE A NA DALŠÍ STRANĚ.

## ELEMENTY SYSTEMU

|              |   |
|--------------|---|
| vodící lišta | 200 cm vodící lišta montovaná na hliníkový úhelník  |
| závěsná tyč  | garnýž v barvě křídla – montovaná na hliníkové liště (dva druhy podle výšky maskovací krycí lišty použité v zárubni – 60 mm nebo 80 mm) |

## PŘÍPLATKY K CENĚ DVEŘÍ

|   | EUR<br>bez DPH / s DPH  | CZK<br>bez DPH / s DPH |
|---|-------------------------|------------------------|
| hydraulický zpomalovač BIAS   | 69,00 / 84,87           | 1898,00 / 2296,58      |
| dorazový sloupek  | ENDURO / PLUS / 3D      | 1075,00 / 1300,75      |
|   | ECO-FORNIR / LAMINOLACK | 1343,00 / 1625,03      |
|   | CPL 0,15 MM             | 1603,00 / 1939,63      |
| hákový zámek v chromové, saténové, zlaté a černé barvě obsahuje: hákový zámek, uzamykací klíč nebo uzamykací WC motýlek | KLÍČ                    | 1664,00 / 2013,44      |
|   | WC                      | 1985,00 / 2401,85      |
| protiplech  | 6,00 / 7,38             | 156,00 / 188,76        |



|    |                                   | jednokřídlé dveře (mm) |      |      |      |       | dvoukřídlé dveře (mm) |       |       |       |       |       |       |       |       |      |
|----|-----------------------------------|------------------------|------|------|------|-------|-----------------------|-------|-------|-------|-------|-------|-------|-------|-------|------|
|    |                                   | „60“                   | „70“ | „80“ | „90“ | „100“ | „120“                 | „130“ | „140“ | „150“ | „160“ | „170“ | „180“ | „190“ | „200“ |      |
| s1 | šířka křídla                      | 644                    | 744  | 844  | 944  | 1044  | 1288                  | 1388  | 1488  | 1588  | 1688  | 1788  | 1888  | 1988  | 2088  |      |
| s2 | šířka otvoru ve zdi*              | 675                    | 775  | 875  | 975  | 1075  | 1310                  | 1410  | 1510  | 1610  | 1710  | 1810  | 1910  | 2010  | 2110  |      |
| s3 | vnější šířka zárubně              | 645                    | 745  | 845  | 945  | 1045  | 1280                  | 1380  | 1480  | 1580  | 1680  | 1780  | 1880  | 1980  | 2080  |      |
| s4 | světlá šířka zárubně              | 601                    | 701  | 801  | 901  | 1001  | 1236                  | 1336  | 1436  | 1536  | 1636  | 1736  | 1836  | 1936  | 2036  |      |
| s5 | šířka překrytí zárubně s obložkou | 60 mm [ORS3]           | 745  | 845  | 945  | 1045  | 1145                  | 1380  | 1480  | 1580  | 1680  | 1780  | 1880  | 1980  | 2080  | 2180 |
|    |                                   | 80 mm [ORS9]           | 785  | 885  | 985  | 1085  | 1185                  | 1420  | 1520  | 1620  | 1720  | 1820  | 1920  | 2020  | 2120  | 2220 |
| h1 | výška dveřního křídla             | 1988                   |      |      |      |       |                       |       |       |       |       |       |       |       |       |      |
| h2 | výška otvoru ve zdi               | 2008                   |      |      |      |       |                       |       |       |       |       |       |       |       |       |      |
| h3 | vnější výška zárubně              | 1993                   |      |      |      |       |                       |       |       |       |       |       |       |       |       |      |
| h4 | světlá výška zárubně*             | 1971                   |      |      |      |       |                       |       |       |       |       |       |       |       |       |      |
| h5 | výška překrytí zárubně s obložkou | 60 mm [ORS3]           | 2043 |      |      |       |                       |       |       |       |       |       |       |       |       |      |
|    |                                   | 80 mm [ORS9]           | 2063 |      |      |       |                       |       |       |       |       |       |       |       |       |      |

\* ROZMĚRY OTVORU VE STĚNĚ PRO VERZI BEZ KRYTÍ JE TŘEBA PROVĚST SHODNĚ S ROZMĚRY KRYTÍ VE SVĚTLOSTI ZÁRUBNĚ

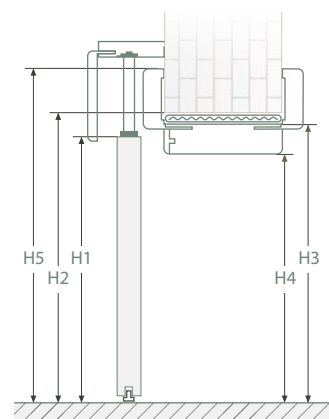
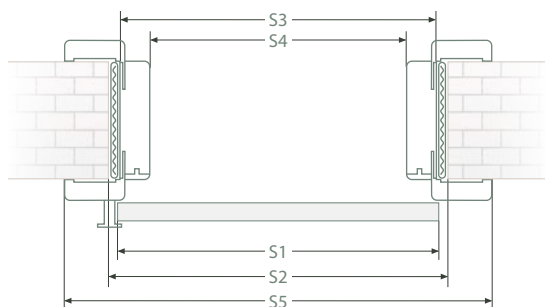

## ZÁRUBNĚ

### [ORS3] stavební pouzdro s obložkou 60 mm a zarážkou

cena zahrnuje: stavební pouzdro s obložkou 60 mm, zarážku s frézováním a protiplech s hákovým zámkem

### [ORS9] stavební pouzdro s obložkou 80 mm a zarážkou

cena zahrnuje: stavební pouzdro s obložkou 80 mm, zarážku s frézováním a protiplech s hákovým zámkem

cena nastavitelné zárubně ORS1  
**+ 15%**

## ROZDĚLENÍ KOLEJNIC A GARNÝŽE PODLE ŠÍŘKY SYSTÉMU

| šířka křídla | délka garnýže | garnýž - díly | počet kolejnic a profilů                    | šířka křídla                                 | délka garnýže | garnýž - díly                               | počet kolejnic a profilů                    |
|--------------|---------------|---------------|---|--|---------------|---|---|
| „60“         | 1350 mm       | 1 díl         | 1 kolejnice a montážní profily s délkou 2 m | „70“ + „70“ lub „60“ + „80“                  | 3000 mm       | 2 díly                                      | 2 kolejnice a montážní profily s délkou 2 m |
| „70“         | 1550 mm       |               |   | „70“ + „80“ lub „60“ + „90“                  | 3200 mm       |   |   |
| „80“         | 1750 mm       |               |   | „80“ + „80“ lub „70“ + „90“ lub „60“ + „100“ | 3400 mm       |   |   |
| „90“         | 1950 mm       |               |   | „80“ + „90“ lub „70“ + „100“                 | 3600 mm       |   |   |
| „100“        | 2150 mm       | 2 díly        | 2 kolejnice a montážní profily s délkou 2 m | „90“ + „90“ lub „80“ + „100“                 | 3800 mm       | 3 kolejnice a montážní profily s délkou 2 m |   |
| „60“ + „60“  | 2600 mm       |               |   | „90“ + „100“                                 | 4000 mm       |   |   |
| „60“ + „70“  | 2800 mm       |               |   | „100“ + „100“                                | 4200 mm       |   |   |



garnýž  
A – 91,5 mm [ORS3] nebo 111,5 mm [ORS9]  
B – 92 mm



dorazový sloupek



hydraulický zpomalovač



protiplech

# Technické informace

## ROZMĚRY KŘÍDEL

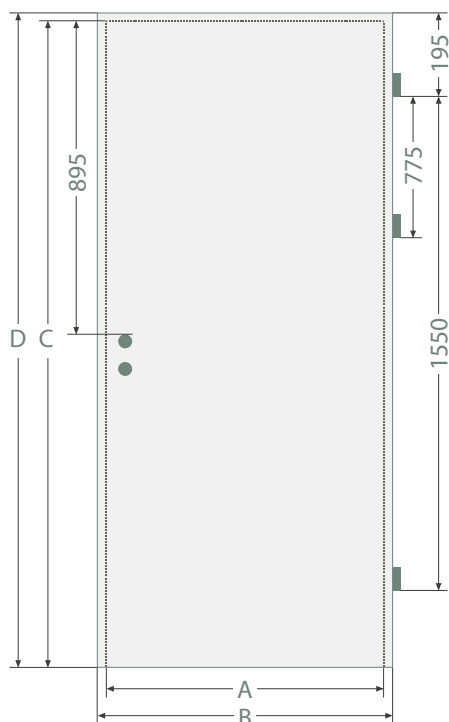

|   | „60“ | „70“ | „80“ | „90“ | „100“ |
|---|------|------|------|------|-------|
| A | 618  | 718  | 818  | 918  | 1018  |
| B | 644  | 744  | 844  | 944  | 1044  |
| C | 1975 |      |      |      |       |
| D | 1988 |      |      |      |       |

A a C — vnější rozměry bezfalcových křídel;  
B a D — vnější rozměry falcovaných a posuvných křídel.

## FALC A PROTIFALC NA DVOJITÝCH KŘÍDLECH



**KŘÍDLA MODULÁRNÍ A PLOCHÉ FALCOVÉ  
S NASTAVITELNOU NEBO BLOKOVOU ZÁRUBNÍ**  
DVOJITÁ KŘÍDLA S FALCEM A PROTIFALCEM



**KŘÍDLA MODULÁRNÍ A PLOCHÉ BEZFALCOVÉ  
S NASTAVITELNOU NEBO BLOKOVOU ZÁRUBNÍ**  
DVOJITÁ KŘÍDLA S FALCEM A PROTIFALCEM

## VZNIK ZAOLBENÝCH HRAN V KŘÍDLECH INVADO

| DVEŘE           | VÝKLOPNÉ |            | POSUVNÉ | HRANA STYKU<br>DVOUKŘÍDLÝCH DVEŘÍ |
|-----------------|----------|------------|---------|-----------------------------------|
|                 | FALCOVÉ  | BEZFALCOVÉ |         |                                   |
| MODULOVÉ        | ANO      | ANO        | ANO     | ANO                               |
| PLOCHÉ          | ANO      | -          | NE      | NE                                |
| FRÉZOVANÉ DVEŘE |          |            |         |                                   |
| HOME LINE       |          |            |         |                                   |
| OPTIMO LINE     | NE       | NE         | NE      | NE                                |
| ARTEO           |          |            |         |                                   |
| VETRA           |          |            |         |                                   |
| DVEŘE SKLÁDACÍ  | ANO*     | -          | -       | -                                 |

\* POUZE NA VNĚJŠÍCH SVISLÝCH HRANÁCH. OSTATNÍ NAOSTRO

## VENTILACE

Podle normy by se dveře do koupelen, umývár a samostatných toalet měly otevírat směrem ven z místnosti, měly by být široké nejméně 0,8 m a vysoké 2 m ve světlé výšce zárubně a ve spodní části by měly mít otvory o celkovém průřezu nejméně 0,022 m<sup>2</sup> pro přívod vzduchu. Celkový průřez ventilačních ploch je součtem vůle (standardně 7 mm) a použitých pomocných řešení, čímž se zvyšuje celková čistá plocha ventilační plochy, tj.: větrací průchodky, větrací otvory a větrací mřížky. Použití větrací mřížky zajišťuje správnou ventilační plochu ve všech šířkách dveří.



**VĚTRACÍ VÝŘEZ**  
(vizualizace pro šířku křídla „80“)



**KOVOVÉ PRŮCHODKY, HRANATÉ**  
(nikl, chrom)



**VĚTRACÍ PRŮCHODKY**  
(vizualizace pro šířku křídla „80“)



**KOVOVÉ PRŮCHODKY, KULATÉ**  
(zlato, chrom)



**PVC PRŮCHODKY**  
(rozmanitost barev)



**VENTILAČNÍ MŘÍŽKA**  
(vizualizace pro šířku křídla „80“)



**VENTILAČNÍ MŘÍŽKA**  
(Norma Decor, rozmanitost barev)

| křídlo | počet průcho-dek | kovová pouzdra | plastové tuleje pro plochá křídla | plastové tuleje pro modulovaná křídla | ventilační plocha podříznutí s vůlí [m <sup>2</sup> ] | ventilační plocha ventilační mřížky s vůlí [m <sup>2</sup> ] |
|--------|------------------|----------------|-----------------------------------|---------------------------------------|---|--|
|        |                  |                |                                   |                                       |   |  |
| „60“   | 3                | 0,0069         | 0,0062                            | 0,0056                                | 0,00835   | > 0,022  |
| „70“   | 4                | 0,0085         | 0,0075                            | 0,0067                                | 0,01085   |  |
| „80“   | 5                | 0,0101         | 0,0089                            | 0,0079                                | 0,01335   |  |
| „90“   | 6                | 0,0117         | 0,0103                            | 0,0090                                | 0,01585   |  |
| „100“  | 6                | 0,0124         | 0,0110                            | 0,0097                                | 0,01835   |  |
| „110“  | 6                | 0,0131         | 0,0117                            | 0,0104                                | 0,02085   |  |

**POZOR: U KŘÍDEL D'ARTAGNAN, ARTEO A VETRA NELZE POUŽÍT OBJÍMKY, VÝŘEZY ANI VĚTRACÍ MŘÍŽKY. POSUVNÁ KŘÍDLA SPLŇUJÍ POŽADAVEK NA VĚTRÁNÍ DÍKY KONSTRUKCI SYSTÉMU. SPOLEČNOST INVADO NEVYRÁBÍ SOUČASNĚ NĚKOLIK VĚTRACÍCH ŘEŠENÍ.**



# Bloková zárubeň

PRO FALCOVANÉ DVEŘE [OB3]



**OB3**  
BLOKOVÁ ZÁRUBEŇ



**OB3 + 2X LO1**  
BLOKOVÁ ZÁRUBEŇ  
+ 2 x LIŠTA PLOCHÁ LO1  
(10 x 60 MM)  
(PŘÍPLATEK)



**OB3 + 2X LO7**  
BLOKOVÁ ZÁRUBEŇ  
+ 2 x LIŠTA PLOCHÁ LO7  
(10 x 80 MM)  
(PŘÍPLATEK)



PANT ŠROUBOVANÝ



KRYTKY ZÁVĚSŮ

## KONSTRUKCE

- rám z desky MDF
- obložení dveří – všechny fólie dostupné v kolekci INVADO
- řez vlysu: 90 x 44 mm.

## ŠÍŘKA RÁMU DVEŘÍ

- pro jednokřídlé dveře šíře „60“ - „100“
- pro dvoukřídlé dveře šíře „120“ - „200“

## CENÍK

|                 | ENDURO / ENDURO PLUS / ENDURO 3D | ECO-FORNIR / LAMINOLACK | CPL 0,15 mm         |
|-----------------|----------------------------------|-------------------------|---------------------|
|                 | EUR bez DPH / s DPH              | EUR bez DPH / s DPH     | EUR bez DPH / s DPH |
| BLOKOVÁ ZÁRUBEŇ | 80,00 / 98,40                    | 98,00 / 120,54          | 107,00 / 131,61     |
|                 | CZK bez DPH / s DPH              | CZK bez DPH / s DPH     | CZK bez DPH / s DPH |
|                 | 2192,00 / 2652,32                | 2678,00 / 3240,38       | 2938,00 / 3554,98   |

## VOLITELNÉ MOŽNOSTI

|   | ENDURO / ENDURO PLUS / ENDURO 3D | ECO-FORNIR / LAMINOLACK | CPL 0,15 mm         | ENDURO / ENDURO PLUS / ENDURO 3D | ECO-FORNIR / LAMINOLACK | CPL 0,15 mm         |
|---|----------------------------------|-------------------------|---------------------|----------------------------------|-------------------------|---------------------|
|   | EUR bez DPH / s DPH              | EUR bez DPH / s DPH     | EUR bez DPH / s DPH | CZK bez DPH / s DPH              | CZK bez DPH / s DPH     | CZK bez DPH / s DPH |
| • krycí lišta plochá LO1 — kpl. (60 - 90)       | 23,00/28,29                      | 27,00/33,21             | 30,00/36,90         | 641,00/775,61                    | 728,00/880,88           | 823,00/995,83       |
| • krycí lišta plochá LO1 — kpl. (100)           | 34,00/41,82                      | 40,00/49,20             | 45,00/55,35         | 936,00/1132,56                   | 1083,00/1310,43         | 1231,00/1489,51     |
| • krycí lišta plochá LO7 — kpl. (60 - 90)       | 28,00/34,44                      | 32,00/39,36             | 35,00/43,05         | 771,00/932,91                    | 867,00/1049,07          | 953,00/1153,13      |
| • krycí lišta plochá LO7 — kpl. (100)           | 40,00/49,20                      | 45,00/55,35             | 49,00/60,27         | 1083,00/1310,43                  | 1222,00/1478,62         | 1352,00/1635,92     |
| • čtvrtlišta LC1 — kpl. (60 - 90)               | 15,00/18,45                      | 17,00/20,91             | 20,00/24,60         | 399,00/482,79                    | 477,00/577,17           | 546,00/660,66       |
| • čtvrtlišta LC1 — kpl. (100)                   | 22,00/27,06                      | 27,00/33,21             | 31,00/38,13         | 598,00/723,58                    | 728,00/880,88           | 858,00/1038,18      |
| • krycí lišta plochá LO1 — dvoukřídlé dveře     | 34,00/41,82                      | 40,00/49,20             | 45,00/55,35         | 936,00/1132,56                   | 1083,00/1310,43         | 1231,00/1489,51     |
| • krycí lišta plochá LO7 — dvoukřídlé dveře     | 40,00/49,20                      | 45,00/55,35             | 49,00/60,27         | 1083,00/1310,43                  | 1222,00/1478,62         | 1352,00/1635,92     |
| • čtvrtlišta LC2 — dvoukřídlé dveře             | 22,00/27,06                      | 27,00/33,21             | 31,00/38,13         | 598,00/723,58                    | 728,00/880,88           | 858,00/1038,18      |
| • nadsvětlík dodávaný bez prosklení             | výhradně na vyžádání             |                         |                     |                                  |                         |                     |
| • zárubeň do dvojkřídlových dveří               | cena zárubně + 50%               |                         |                     |                                  |                         |                     |
| • závěs navíc (u rozměru 60- 80) — POLSKÁ NORMA | 2 EUR / 52 CZK                   |                         |                     |                                  |                         |                     |

## ROZMĚRY

|           |                       | jednokřídlé dveře (mm) |      |      |      |       | dvoukřídlé dveře (mm) |       |       |       |       |       |       |       |       |
|-----------|-----------------------|------------------------|------|------|------|-------|-----------------------|-------|-------|-------|-------|-------|-------|-------|-------|
|           |                       | „60”                   | „70” | „80” | „90” | „100” | „120”                 | „130” | „140” | „150” | „160” | „170” | „180” | „190” | „200” |
| <b>s1</b> | šířka křídla          | 644                    | 744  | 844  | 944  | 1044  | 1278                  | 1378  | 1478  | 1578  | 1678  | 1778  | 1878  | 1978  | 2078  |
| <b>s2</b> | šířka otvoru ve zdi   | 719                    | 819  | 919  | 1019 | 1119  | 1354                  | 1454  | 1554  | 1654  | 1754  | 1854  | 1954  | 2054  | 2154  |
| <b>s3</b> | vnější šířka zárubně  | 689                    | 789  | 889  | 989  | 1089  | 1324                  | 1424  | 1524  | 1624  | 1724  | 1824  | 1924  | 2024  | 2124  |
| <b>s4</b> | světlá šířka zárubně  | 601                    | 701  | 801  | 901  | 1001  | 1236                  | 1336  | 1436  | 1536  | 1636  | 1736  | 1836  | 1936  | 2036  |
| <b>h1</b> | výška dveřního křídla | 1988                   |      |      |      |       |                       |       |       |       |       |       |       |       |       |
| <b>h2</b> | výška otvoru ve zdi   | 2030                   |      |      |      |       |                       |       |       |       |       |       |       |       |       |
| <b>h3</b> | vnější výška zárubně  | 2015                   |      |      |      |       |                       |       |       |       |       |       |       |       |       |
| <b>h4</b> | světlá výška zárubně  | 1971                   |      |      |      |       |                       |       |       |       |       |       |       |       |       |

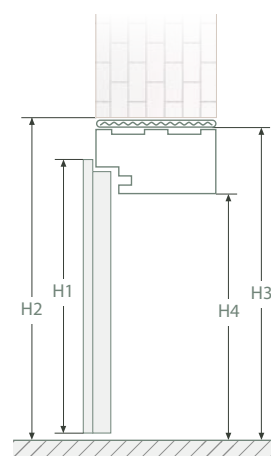
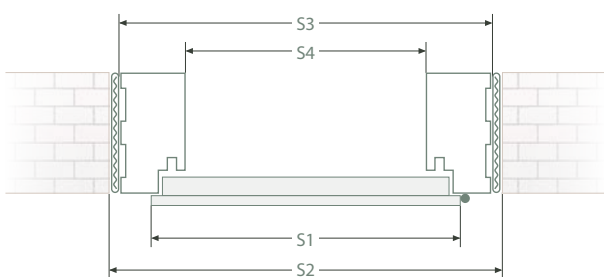

## POUŽITÍ ČTVRTLÍŠTY LC1 SPOLU S OBLOŽKOU LO1 A JEJÍ KRYCÍ PLOCHOU

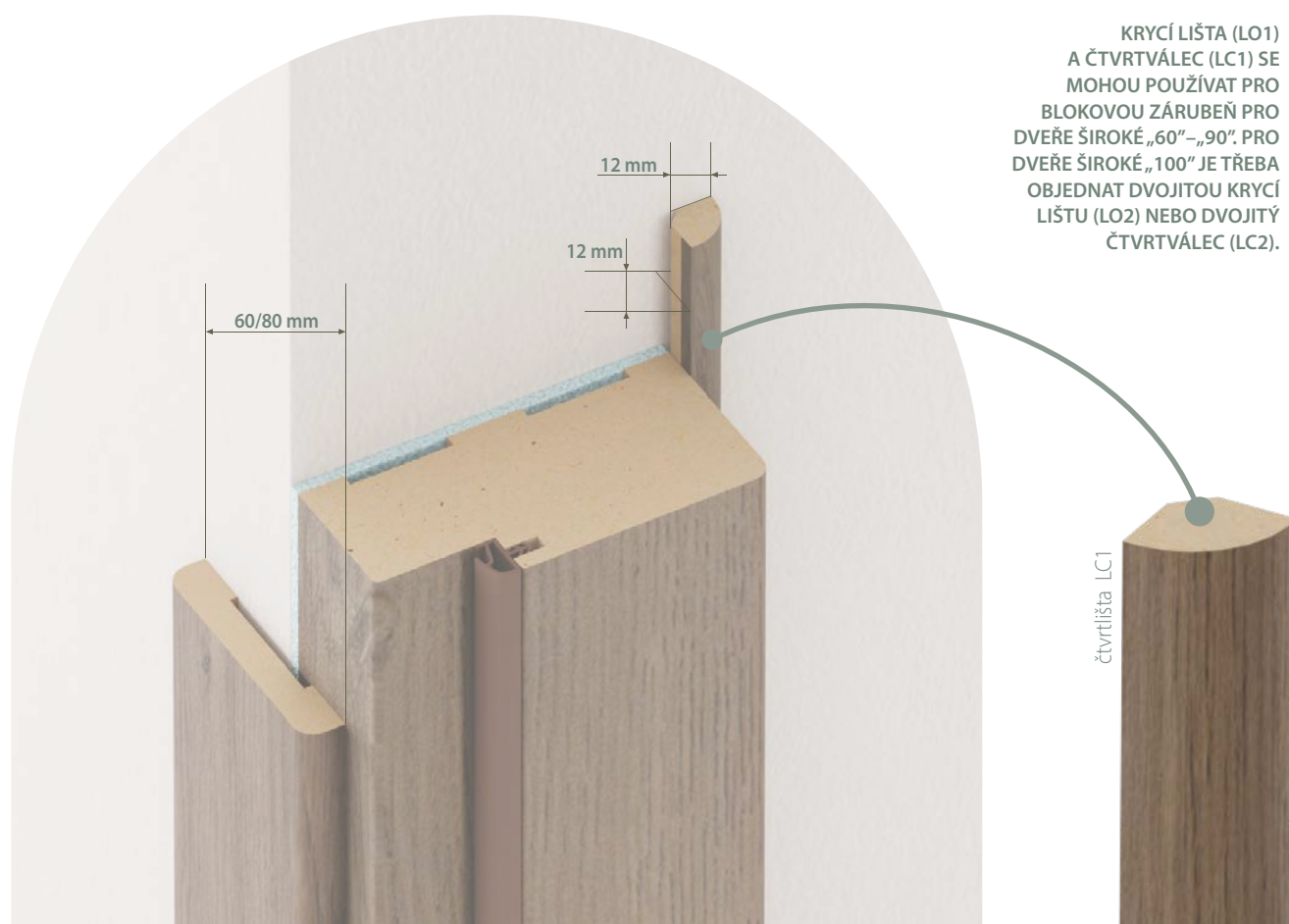

# Nastavitelná zárubeň

PRO FALCOVANÉ DVEŘE [ORS1 / ORS8]



ORS1

**NASTAVITELNÁ ZÁRUBEŇ**  
+ ÚHELNÍK S PLOCHOU KRYCÍ LIŠTOU  
O ŠÍŘCE 60 MM A PEREM 30 MM



ORS8

**NASTAVITELNÁ ZÁRUBEŇ**  
+ ÚHELNÍK S PLOCHOU KRYCÍ LIŠTOU  
O ŠÍŘCE 80 MM A PEREM 30 MM



MONTÁŽ  
OBLOŽKOVÉ  
ZÁRUBNĚ



PANT  
ŠROUBOVANÝ

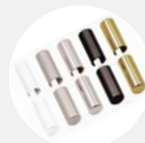

KRYTKY ZÁVĚSŮ

## KONSTRUKCE

- rám z desky MDF
- obložení dveří — všechny fólie dostupné v kolekci INVADO
- standardně je součástí zárubeň sada úhelníků s úhlovým kloubem 45°. Standardní úhelník se skládá z 60 mm nebo 80 mm široké krycí lišty a 30 mm dlouhého pera. Lze objednat samostatnou sadu úhelníků s perem o délce 50 mm (viz tabulka příplatků).

## ŠÍŘKA RÁMU DVEŘÍ

- pro jednokřídlé dveře šíře „60“–„100“
- pro dvoukřídlé dveře šíře „120“–„200“

ZMĚNA  
ROZSAHU  
ZÁRUBNĚ



Zárubeň pro  
tloušťku zdi větší  
než 360 mm

## ROZSAH POKRYTÍ STĚN

Nastavitelná zárubeň se vyrábí v rozměrech pro tloušťku zdi v odstupech po 20 mm. Minimální tloušťka zdi je 75 mm.

**POZOR:** zárubeň je vybavena frezováním, které umožňují zmenšení jejího rozsahu objímání o 15 mm. V případě bezfalcové zárubeň pro tloušťku zdi 75-85 se musí použít zárubeň s rozměrem A (75-94). V tomto případě je nutné zkrátit úhelník v místě frezování - jinak zárubeň nebude na obou stranách lícovat se zdí. Zárubeň šířky ostění o tloušťce 360 mm a více se skládá nejméně ze dvou vzájemně propojených prvků.

## CENÍK

| typ | šířka ostění (mm) | ENDURO/<br>ENDURO PLUS/<br>ENDURO 3D | ECO-FORNIR/<br>LAMINOLACK | CPL 0,15 mm        | ENDURO/<br>ENDURO PLUS/<br>ENDURO 3D | ECO-FORNIR/<br>LAMINOLACK | CPL 0,15 mm         |
|-----|-------------------|--------------------------------------|---------------------------|--------------------|--------------------------------------|---------------------------|---------------------|
|     |                   | EUR bez DPH /s DPH                   | EUR bez DPH /s DPH        | EUR bez DPH /s DPH | CZK bez DPH /s DPH                   | CZK bez DPH /s DPH        | CZK bez DPH /s DPH  |
| A   | 75-94             | 124,00 / 152,52                      | 142,00 / 174,66           | 152,00 / 186,96    | 3388,00 / 4099,48                    | 3882,00 / 4697,22         | 4177,00 / 5054,17   |
| B   | 95-114            | 126,00 / 154,98                      | 147,00 / 180,81           | 159,00 / 195,57    | 3466,00 / 4193,86                    | 4021,00 / 4865,41         | 4368,00 / 5285,28   |
| C   | 120-139           | 133,00 / 163,59                      | 154,00 / 189,42           | 168,00 / 206,64    | 3640,00 / 4404,40                    | 4212,00 / 5096,52         | 4610,00 / 5578,10   |
| D   | 140-159           | 137,00 / 168,51                      | 159,00 / 195,57           | 175,00 / 215,25    | 3770,00 / 4561,70                    | 4359,00 / 5274,39         | 4801,00 / 5809,21   |
| E   | 160-179           | 146,00 / 179,58                      | 167,00 / 205,41           | 183,00 / 225,09    | 3995,00 / 4833,95                    | 4584,00 / 5546,64         | 5009,00 / 6060,89   |
| F   | 180-199           | 159,00 / 195,57                      | 183,00 / 225,09           | 195,00 / 239,85    | 4350,00 / 5263,50                    | 5018,00 / 6071,78         | 5338,00 / 6458,98   |
| G   | 200-219           | 163,00 / 200,49                      | 191,00 / 234,93           | 201,00 / 247,23    | 4480,00 / 5420,80                    | 5226,00 / 6323,46         | 5503,00 / 6658,63   |
| H   | 220-239           | 166,00 / 204,18                      | 192,00 / 236,16           | 208,00 / 255,84    | 4550,00 / 5505,50                    | 5260,00 / 6364,60         | 5702,00 / 6899,42   |
| I   | 240-259           | 170,00 / 209,10                      | 197,00 / 242,31           | 215,00 / 264,45    | 4654,00 / 5631,34                    | 5390,00 / 6521,90         | 5893,00 / 7130,53   |
| J   | 260-279           | 174,00 / 214,02                      | 202,00 / 248,46           | 222,00 / 273,06    | 4775,00 / 5777,75                    | 5529,00 / 6690,09         | 6084,00 / 7361,64   |
| K   | 280-299           | 179,00 / 220,17                      | 208,00 / 255,84           | 236,00 / 290,28    | 4896,00 / 5924,16                    | 5711,00 / 6910,31         | 6474,00 / 7833,54   |
| L   | 300-319           | 201,00 / 247,23                      | 233,00 / 286,59           | 243,00 / 298,89    | 5503,00 / 6658,63                    | 6387,00 / 7728,27         | 6673,00 / 8074,33   |
| M   | 320-339           | 204,00 / 250,92                      | 237,00 / 291,51           | 250,00 / 307,50    | 5581,00 / 6753,01                    | 6491,00 / 7854,11         | 6863,00 / 8304,23   |
| N   | 340-359           | 235,00 / 289,05                      | 273,00 / 335,79           | 296,00 / 364,08    | 6448,00 / 7802,08                    | 7496,00 / 9070,16         | 8111,00 / 9814,31   |
| O   | 360-379           | 243,00 / 298,89                      | 281,00 / 345,63           | 301,00 / 370,23    | 6673,00 / 8074,33                    | 7695,00 / 9310,95         | 8267,00 / 10003,07  |
| P   | 380-399           | 255,00 / 313,65                      | 294,00 / 361,62           | 309,00 / 380,07    | 6985,00 / 8451,85                    | 8059,00 / 9751,39         | 8059,00 / 9751,39   |
| Q   | 400-419           | 266,00 / 327,18                      | 305,00 / 375,15           | 316,00 / 388,68    | 7305,00 / 8839,05                    | 8371,00 / 10128,91        | 8371,00 / 10128,91  |
| R   | 420-439           | 277,00 / 340,71                      | 316,00 / 388,68           | 323,00 / 397,29    | 7591,00 / 9185,11                    | 8675,00 / 10496,75        | 8857,00 / 10716,97  |
| S   | 440-459           | 287,00 / 353,01                      | 328,00 / 403,44           | 330,00 / 405,90    | 7869,00 / 9521,49                    | 8987,00 / 10874,27        | 8987,00 / 10874,27  |
| T   | 460-479           | 297,00 / 365,31                      | 338,00 / 415,74           | 370,00 / 455,10    | 8155,00 / 9867,55                    | 9281,00 / 11230,01        | 10157,00 / 12289,97 |
| U   | 480-499*          | 307,00 / 377,61                      | 349,00 / 429,27           | 380,00 / 467,40    | 8406,00 / 10171,26                   | 9559,00 / 11566,39        | 10425,00 / 12614,25 |

\*MOŽNOST OBJEDNAT ZÁRUBEŇ O TLOUŠTČE VĚTŠÍ NEŽ 499 MM - V PŘÍPADĚ ZÁJMU KONTAKTUJTE OBCHODNÍ ODDĚLENÍ



## PŘÍPLATKY K CENĚ DVEŘÍ

|  | EUR<br>bez DPH / s DPH     | CZK<br>bez DPH / s DPH          |
|--|----------------------------|---------------------------------|
| • nadsvětlík dodávaný bez prosklení                  |                            | (VÝHRADNĚ NA VYŽÁDÁNÍ)          |
| • zárubeň pro dvoukřídlé dveře                       |                            | (CENA ZÁRUBNĚ + 50%)            |
| • závěs navíc (u rozměru 60-80)                      | 2,00                       | 52,00                           |
| • standartní úhelník (pero 30 mm) - kpl.             | • krycí lišta: šířka 60 mm | 53,00 / 65,19 1447,00 / 1750,87 |
|  | • krycí lišta: šířka 80 mm | 61,00 / 75,03 1673,00 / 2024,33 |
| • úhelník s delším perem + 20 mm (pero 50 mm) — kpl. | • krycí lišta: šířka 60 mm | 58,00 / 71,34 1603,00 / 1939,63 |
|  | • krycí lišta: šířka 80 mm | 65,00 / 79,95 1794,00 / 2170,74 |
| • slepá zárubeň — tunel                              |                            | (CENA ZÁRUBNĚ)                  |

## ROZMĚRY

|           |                                   | jednokřídlé dveře (mm) |      |      |      |       |       |       | dvoukřídlé dveře (mm) |       |       |       |       |       |       |      |
|-----------|-----------------------------------|------------------------|------|------|------|-------|-------|-------|-----------------------|-------|-------|-------|-------|-------|-------|------|
|           |                                   | „60”                   | „70” | „80” | „90” | „100” | „120” | „130” | „140”                 | „150” | „160” | „170” | „180” | „190” | „200” |      |
| <b>s1</b> | šířka křídla                      | 644                    | 744  | 844  | 944  | 1044  | 1278  | 1378  | 1478                  | 1578  | 1678  | 1778  | 1878  | 1978  | 2078  |      |
| <b>s2</b> | šířka otvoru ve zdi               | 675                    | 775  | 875  | 975  | 1075  | 1310  | 1410  | 1510                  | 1610  | 1710  | 1810  | 1910  | 2010  | 2110  |      |
| <b>s3</b> | vnější šířka zárubně              | 645                    | 745  | 845  | 945  | 1045  | 1280  | 1380  | 1480                  | 1580  | 1680  | 1780  | 1880  | 1980  | 2080  |      |
| <b>s4</b> | světlá šířka zárubně              | 601                    | 701  | 801  | 901  | 1001  | 1236  | 1336  | 1436                  | 1536  | 1636  | 1736  | 1836  | 1936  | 2036  |      |
| <b>s5</b> | šířka překrytí zárubně s obložkou | 60 mm [ORS1]           | 745  | 845  | 945  | 1045  | 1145  | 1380  | 1480                  | 1580  | 1680  | 1780  | 1880  | 1980  | 2080  | 2180 |
|           |                                   | 80 mm [ORS8]           | 785  | 885  | 985  | 1085  | 1185  | 1420  | 1520                  | 1620  | 1720  | 1820  | 1920  | 2020  | 2120  | 2220 |
| <b>h1</b> | výška dveřního křídla             | 1988                   |      |      |      |       |       |       |                       |       |       |       |       |       |       |      |
| <b>h2</b> | výška otvoru ve zdi               | 2008                   |      |      |      |       |       |       |                       |       |       |       |       |       |       |      |
| <b>h3</b> | vnější výška zárubně              | 1993                   |      |      |      |       |       |       |                       |       |       |       |       |       |       |      |
| <b>h4</b> | světlá výška zárubně              | 1971                   |      |      |      |       |       |       |                       |       |       |       |       |       |       |      |
| <b>h5</b> | výška překrytí zárubně s obložkou | 60 mm [ORS1]           | 2043 |      |      |       |       |       |                       |       |       |       |       |       |       |      |
|           |                                   | 80 mm [ORS8]           | 2063 |      |      |       |       |       |                       |       |       |       |       |       |       |      |

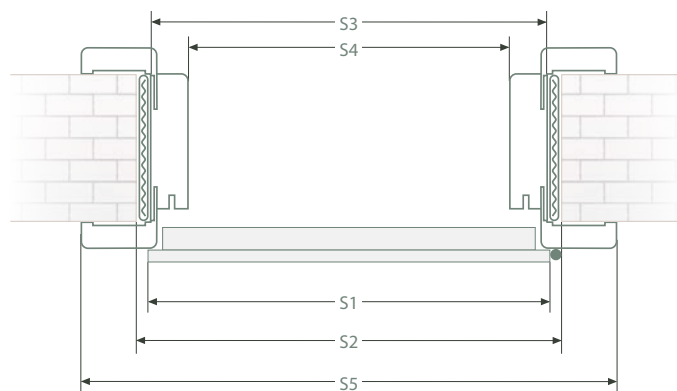
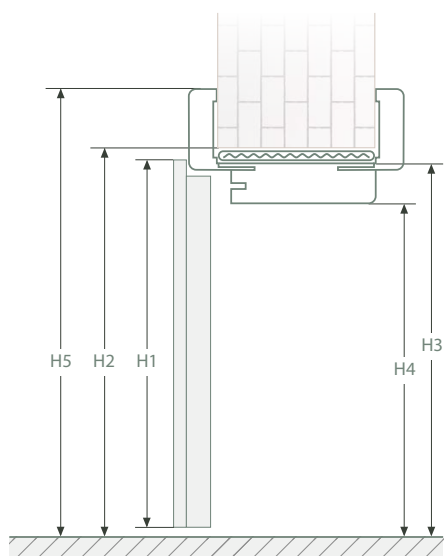

# Nastavitelná zárubeň

PRO BEZFALCOVÁ KRÍDLA [ORS7 / ORS10 / ORS4]



**ORS7**  
NASTAVITELNÁ ZÁRUBEŇ

+ ÚHELNÍK S PLOCHOU KRYCÍ LIŠTOU O ŠÍŘCE 60 MM A PEREM 30 MM



**ORS10**  
NASTAVITELNÁ ZÁRUBEŇ

+ ÚHELNÍK S PLOCHOU KRYCÍ LIŠTOU O ŠÍŘCE 80 MM A PEREM 30 MM



**ORS4**  
NASTAVITELNÁ ZÁRUBEŇ

+ ÚHELNÍK S KRYCÍ LIŠTOU 90° O ŠÍŘCE 80 MM A PEREM 30 MM (PŘÍPLATEK)



PÁNTY ZAPUSTENÉ S NASTAVENÍM 3D

## KONSTRUKCE

- rám z desky MDF
- obložení dveří — všechny fólie dostupné v kolekci INVADO
- Standardně je součástí zárubně sada úhelníků s úhlovým kloubem 45 [ORS7] a [ORS10] nebo 90° [ORS4]. Standardní úhelník se skládá z 60 mm nebo 80 mm široké krycí lišty a 30 mm dlouhého pera. Lze objednat samostatnou sadu úhelníků s perem o délce 50 mm (viz tabulka příplateků).

## ŠÍŘKA RÁMU DVEŘÍ

- pro jednokřídlé dveře šíře „60“–„100“
- pro dvoukřídlé dveře šíře „120“–„200“

ZMĚNA ROZSAHU ZÁRUBNĚ



## ROZSAH POKRYTÍ STĚN

Nastavitelná zárubeň se vyrábí v rozměrech pro tloušťku zdi v odstupech po 20 mm. Minimální tloušťka zdi je 75 mm.

**POZOR:** zárubeň je vybavena frezováním, které umožňují zmenšení jejího rozsahu objímání o 15 mm. V případě bezfalcové zárubně pro tloušťku zdi 75-85 se musí použít zárubeň s rozměrem A (75-94). V tomto případě je nutné zkrátit úhelník v místě frezování - jinak zárubeň nebude na obou stranách lícovat se zdí. Zárubeň šířky ostění o tloušťce 360 mm a více se skládá nejméně ze dvou vzájemně propojených prvků.

Zárubně pro tloušťku zdi větší než 360 mm



## CENÍK

| typ | šířka ostění (mm) | ENDURO/<br>ENDURO PLUS/<br>ENDURO 3D | ECO-FORNIR/<br>LAMINOLACK | CPL 0,15 mm        | ENDURO/<br>ENDURO PLUS/<br>ENDURO 3D | ECO-FORNIR/<br>LAMINOLACK | CPL 0,15 mm         |
|-----|-------------------|--------------------------------------|---------------------------|--------------------|--------------------------------------|---------------------------|---------------------|
|     |                   | EUR bez DPH /s DPH                   | EUR bez DPH /s DPH        | EUR bez DPH /s DPH | CZK bez DPH /s DPH                   | CZK bez DPH /s DPH        | CZK bez DPH /s DPH  |
| A   | 75-94             | 245,00 / 301,35                      | 256,00 / 314,88           | 274,00 / 337,02    | 6725,00 / 8137,25                    | 7019,00 / 8492,99         | 7505,00 / 9081,05   |
| B   | 95-114            | 251,00 / 308,73                      | 263,00 / 323,49           | 281,00 / 345,63    | 6889,00 / 8335,69                    | 7201,00 / 8713,21         | 7704,00 / 9321,84   |
| C   | 120-139           | 258,00 / 317,34                      | 271,00 / 333,33           | 290,00 / 356,70    | 7089,00 / 8577,69                    | 7427,00 / 8986,67         | 7964,00 / 9636,44   |
| D   | 140-159           | 264,00 / 324,72                      | 277,00 / 340,71           | 298,00 / 366,54    | 7253,00 / 8776,13                    | 7609,00 / 9206,89         | 8163,00 / 9877,23   |
| E   | 160-179           | 270,00 / 332,10                      | 284,00 / 349,32           | 305,00 / 375,15    | 7418,00 / 8975,78                    | 7782,00 / 9416,22         | 8363,00 / 10119,23  |
| F   | 180-199           | 278,00 / 341,94                      | 292,00 / 359,16           | 314,00 / 386,22    | 7626,00 / 9227,46                    | 8016,00 / 9699,36         | 8623,00 / 10433,83  |
| G   | 200-219           | 284,00 / 349,32                      | 298,00 / 366,54           | 321,00 / 394,83    | 7782,00 / 9416,22                    | 8181,00 / 9899,01         | 8796,00 / 10643,16  |
| H   | 220-239           | 290,00 / 356,70                      | 305,00 / 375,15           | 328,00 / 403,44    | 7947,00 / 9615,87                    | 8363,00 / 10119,23        | 8995,00 / 10883,95  |
| I   | 240-259           | 296,00 / 364,08                      | 312,00 / 383,76           | 336,00 / 413,28    | 8111,00 / 9814,31                    | 8545,00 / 10339,45        | 9203,00 / 11135,63  |
| J   | 260-279           | 301,00 / 370,23                      | 318,00 / 391,14           | 343,00 / 421,89    | 8267,00 / 10003,07                   | 8718,00 / 10548,78        | 9403,00 / 11377,63  |
| K   | 280-299           | 314,00 / 386,22                      | 331,00 / 407,13           | 357,00 / 439,11    | 8605,00 / 10412,05                   | 9073,00 / 10978,33        | 9793,00 / 11849,53  |
| L   | 300-319           | 339,00 / 416,97                      | 357,00 / 439,11           | 386,00 / 474,78    | 9307,00 / 11261,47                   | 9793,00 / 11849,53        | 10573,00 / 12793,33 |
| M   | 320-339           | 345,00 / 424,35                      | 363,00 / 446,49           | 393,00 / 483,39    | 9472,00 / 11461,12                   | 9966,00 / 12058,86        | 10772,00 / 13034,12 |
| N   | 340-359           | 362,00 / 445,26                      | 383,00 / 471,09           | 419,00 / 515,37    | 9940,00 / 12027,40                   | 10503,00 / 12708,63       | 11482,00 / 13893,22 |
| O   | 360-379           | 368,00 / 452,64                      | 389,00 / 478,47           | 425,00 / 522,75    | 10087,00 / 12205,27                  | 10668,00 / 12908,28       | 11656,00 / 14103,76 |
| P   | 380-399           | 374,00 / 460,02                      | 395,00 / 485,85           | 432,00 / 531,36    | 10252,00 / 12404,92                  | 10841,00 / 13117,61       | 11855,00 / 14344,55 |
| Q   | 400-419           | 380,00 / 467,40                      | 402,00 / 494,46           | 440,00 / 541,20    | 10417,00 / 12604,57                  | 11023,00 / 13337,83       | 12054,00 / 14585,34 |
| R   | 420-439           | 386,00 / 474,78                      | 409,00 / 503,07           | 447,00 / 549,81    | 10581,00 / 12803,01                  | 11205,00 / 13558,05       | 12254,00 / 14827,34 |
| S   | 440-459           | 399,00 / 490,77                      | 422,00 / 519,06           | 462,00 / 568,26    | 10945,00 / 13243,45                  | 11586,00 / 14019,06       | 12678,00 / 15340,38 |
| T   | 460-479           | 482,00 / 592,86                      | 515,00 / 633,45           | 575,00 / 707,25    | 13216,00 / 15991,36                  | 14134,00 / 17102,14       | 15763,00 / 19073,23 |
| U   | 480-499*          | 490,00 / 602,70                      | 525,00 / 645,75           | 585,00 / 719,55    | 13450,00 / 16274,50                  | 14386,00 / 17407,06       | 16032,00 / 19398,72 |

\*MOŽNOST OBJEDNAT ZÁRUBNĚ O TLOUŠTČE VĚTŠÍ NEŽ 499 MM - V PŘÍPADĚ ZÁJMU KONTAKTUJTE OBCHODNÍ ODDĚLENÍ

## PŘÍPLATKY K CENĚ DVEŘÍ

|  | EUR<br>bez DPH / s DPH      | CZK<br>bez DPH / s DPH                        |
|--|-----------------------------|---|
| • zárubeň ORS4   | 30,00                       | 823,00  |
| • nadsvětlík dodávaný bez prosklení                        | (VÝHRADNĚ NA VYŽÁDÁNÍ)      |   |
| • zárubeň pro dvoukřídlé dveře                             | (CENA ZÁRUBNĚ + 50%)        |   |
| • přídatný závěs pro bezfalsové dveře — dodávan se zárubní | 40,00 / <b>49,20</b>        | 1083,00 / <b>1310,43</b>                      |
| • standartní úhelník (pero 30 mm) — kpl.                   | • krycia lišta: šířka 60 mm | 53,00 / <b>65,19</b> 1447,00 / <b>1750,87</b> |
|  | • krycia lišta: šířka 80 mm | 61,00 / <b>75,03</b> 1673,00 / <b>2024,33</b> |
| • úhelník s delším perem + 20 mm (pero 50 mm) — kpl.       | • krycia lišta: šířka 60 mm | 58,00 / <b>71,34</b> 1603,00 / <b>1939,63</b> |
|  | • krycia lišta: šířka 80 mm | 65,00 / <b>79,95</b> 1794,00 / <b>2170,74</b> |

## ROZMĚRY

|           |                                   | jednokřídlé dveře (mm) |      |      |      |       | zhotovení dvoukřídlých dveří (mm) |       |       |       |       |       |       |       |       |      |
|-----------|-----------------------------------|------------------------|------|------|------|-------|-----------------------------------|-------|-------|-------|-------|-------|-------|-------|-------|------|
|           |                                   | „60“                   | „70“ | „80“ | „90“ | „100“ | „120“                             | „130“ | „140“ | „150“ | „160“ | „170“ | „180“ | „190“ | „200“ |      |
| <b>s1</b> | šířka křídla                      | 618                    | 718  | 818  | 918  | 1018  | 1239                              | 1339  | 1439  | 1539  | 1639  | 1739  | 1839  | 1939  | 2039  |      |
| <b>s2</b> | šířka otvoru ve zdi               | 674                    | 774  | 874  | 974  | 1074  | 1294                              | 1394  | 1494  | 1594  | 1694  | 1794  | 1894  | 1994  | 2094  |      |
| <b>s3</b> | vnější šířka zárubně              | 644                    | 744  | 844  | 944  | 1044  | 1264                              | 1364  | 1464  | 1564  | 1664  | 1764  | 1864  | 1964  | 2064  |      |
| <b>s4</b> | světlá šířka zárubně              | 600                    | 700  | 800  | 900  | 1000  | 1220                              | 1320  | 1420  | 1520  | 1620  | 1720  | 1820  | 1920  | 2020  |      |
| <b>s5</b> | šířka překrytí zárubně s obložkou | 60 mm [ORS7]           | 744  | 844  | 944  | 1044  | 1144                              | 1364  | 1464  | 1564  | 1664  | 1764  | 1864  | 1964  | 2064  | 2164 |
|           |                                   | 80 mm [ORS10]          | 784  | 884  | 984  | 1084  | 1184                              | 1404  | 1504  | 1604  | 1704  | 1804  | 1904  | 2004  | 2104  | 2204 |
|           |                                   | 80 mm [ORS4]           |      |      |      |       |                                   |       |       |       |       |       |       |       |       |      |
| <b>h1</b> | výška dveřního křídla             | 1975                   |      |      |      |       |                                   |       |       |       |       |       |       |       |       |      |
| <b>h2</b> | výška otvoru ve zdi               | 2008                   |      |      |      |       |                                   |       |       |       |       |       |       |       |       |      |
| <b>h3</b> | vnější výška zárubně              | 1993                   |      |      |      |       |                                   |       |       |       |       |       |       |       |       |      |
| <b>h4</b> | světlá výška zárubně              | 1971                   |      |      |      |       |                                   |       |       |       |       |       |       |       |       |      |
| <b>h5</b> | výška překrytí zárubně s obložkou | 60 mm [ORS7]           | 2043 |      |      |       |                                   |       |       |       |       |       |       |       |       |      |
|           |                                   | 80 mm [ORS10]          | 2063 |      |      |       |                                   |       |       |       |       |       |       |       |       |      |
|           |                                   | 80 mm [ORS4]           |      |      |      |       |                                   |       |       |       |       |       |       |       |       |      |

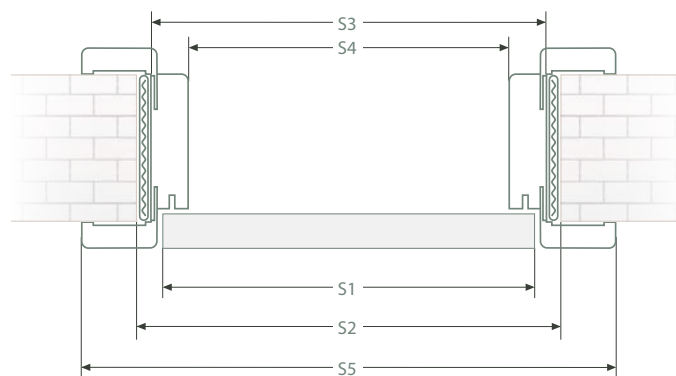
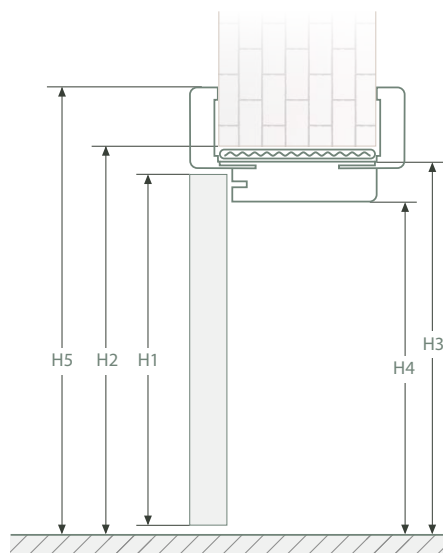

# Neviditelná zárubeň SARA-PRO



SARA PRO - B733



SARA PRO - Příprava na malování a tapetování

Zárubeň **SARA-PRO** přináší naprosto novou kvalitu do dekorace interiérů. Díky tomu, že není viditelná pouhým okem, získává prostor a lehkost. Je ideální pro minimalistické a moderní uspořádání. Dostupná ve venkovní a interiérové verzi.

## CENA

|  | EUR bez DPH/s DPH                 | CZK bez DPH/s DPH  |
|--|-----------------------------------|--------------------|
| Neviditelná zárubeň interiérová a venkovní SARA-PRO  | 347,00 / 426,81                   | 9524,00 / 11524,04 |
| Bezfalcové dveře do vnější zárubně nebo falcové do vnitřní zárubně na bázi dveří NORMA DECOR 1 | Barvy ENDURO                      | 126,00 / 154,98    |
|  | CPL 0,15 mm                       | 173,00 / 212,79    |
|  | Příprava na malování a tapetování | 126,00 / 154,98    |

## BAREVNOST





## KONSTRUKCE

- rám z desky MDF
- (standard) výplň: "včelí plástev"
- (možnost) výplň: "(nepovinné): dřevotřísková deska
- rám s výplní oboustranně obložený HDF deskou
- (výběr) příprava na malování a tapetování
- (výběr) Barvy ENDURO nebo CPL 0,15 mm
- šířka jednokřídlých dveří: „60“–„90“

## PŘÍPLATKY K CENĚ DVEŘÍ

|   | EUR<br>bez DPH / s DPH     | CZK<br>bez DPH / s DPH        |
|---|----------------------------|-------------------------------|
| zhotovení křídla bez otvoru pro klíč    |                            | <b>BEZ DOPLATKU</b>           |
| výplň: (nepovinné): dřevotřísková deska | 34,00 / <b>41,82</b> (ks.) | 945,00 / <b>1143,45</b> (ks.) |
| větrací výřez                           | 9,00 / <b>11,07</b>        | 260,00 / <b>314,60</b>        |
| ventilační průchodky PVC                | 9,00 / <b>11,07</b> (kpl.) | 260,00 / <b>314,60</b> (kpl.) |
| ventilační mřížka                       | 11,00 / <b>13,53</b> (ks.) | 303,00 / <b>366,63</b> (ks.)  |
| cyklindrická vložka 31/36               | 11,00 / <b>13,53</b> (ks.) | 295,00 / <b>356,95</b> (ks.)  |

## STANDARDNÍ VYBAVENÍ

- 2 zapuštěné závěsy
- zámeček s roztečí 72 mm pro obyčejný klíč, WC zámeček nebo zámeček pro cylindrickou vložku

## ROZMĚRY SKRYTÝCH DVEŘÍ A ZÁRUBNĚ DO SÁDROKARTONOVÉ NEBO ZDINÉ STĚNY

|    |                       | neviditelná zárubeň interiérová (mm) |      |      |      | neviditelná zárubeň venkovní (mm) |      |      |      |
|----|-----------------------|--------------------------------------|------|------|------|-----------------------------------|------|------|------|
|    |                       | „60“                                 | „70“ | „80“ | „90“ | „60“                              | „70“ | „80“ | „90“ |
| s1 | šířka křídla          | 618                                  | 718  | 818  | 918  | 618                               | 718  | 818  | 918  |
| s2 | šířka otvoru ve zdi   | 698                                  | 798  | 898  | 998  | 698                               | 798  | 898  | 998  |
| s3 | vnější šířka zárubně  | 688                                  | 788  | 888  | 988  | 688                               | 788  | 888  | 988  |
| s4 | světlá šířka zárubně  | 603                                  | 703  | 803  | 903  | 603                               | 703  | 803  | 903  |
| h1 | výška dveřního křídla | 1975                                 |      |      |      | 1965                              |      |      |      |
| h2 | výška otvoru ve zdi   | 2024                                 |      |      |      | 2014                              |      |      |      |
| h3 | vnější výška zárubně  | 2017                                 |      |      |      | 2007                              |      |      |      |
| h4 | světlá výška zárubně  | 1975                                 |      |      |      | 1965                              |      |      |      |

## NEVIDITELNÁ ZÁRUBEŇ INTERIÉROVÁ – SARA-PRO

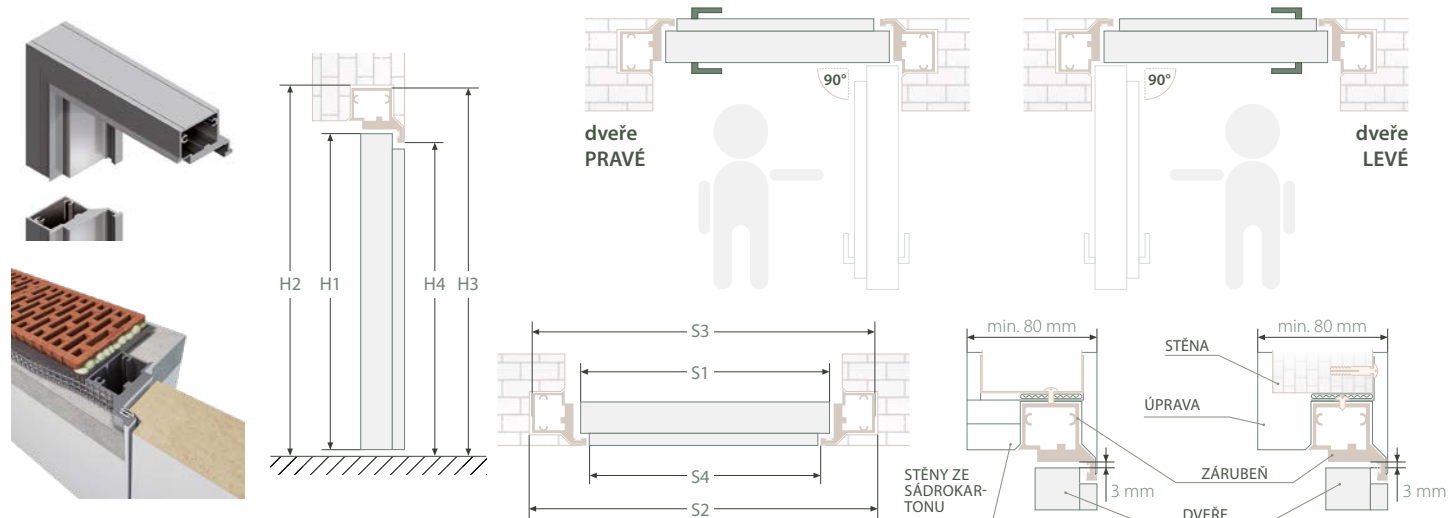

## NEVIDITELNÁ ZÁRUBEŇ VENKOVNÍ – SARA-PRO

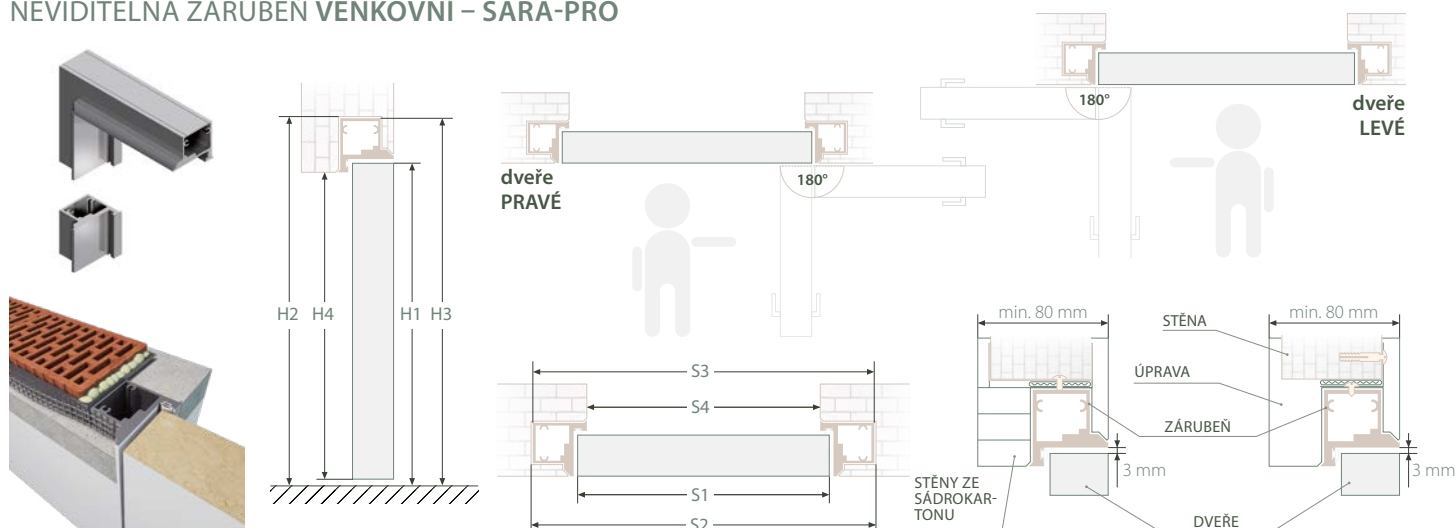

# System pro obklad

KOVOVÉ ZÁRUBNĚ [ORS5]

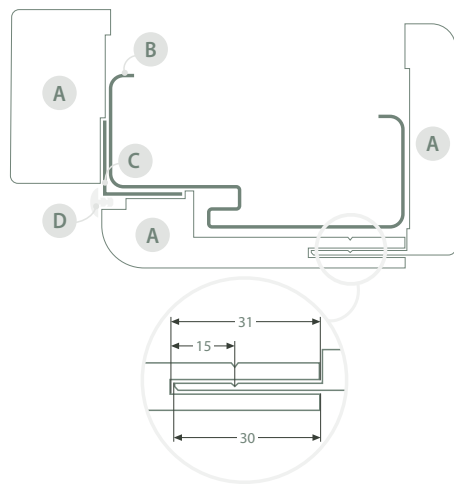

- A** obložení zárubně
- B** kovová zárubeň
- C** hliníkový profil
- D** těsnění

## CHARAKTERYSTIKA

Obklad kovové zárubně je výrobek umožňující montáž nových dveří v místnostech, kde jsou namontovány kovové zárubně v souladu s českým rozměrovým standardem bez nutnosti jejich vybourání. Výhodou tohoto řešení je jednoduchá montáž pomocí pěny bez znečištění podlahy a stěn a také možnost montáže standardních dýchavých křídel INVADO.

**POZNÁMKA: zárubeň ORS 5 mění polohu křídla vůči stěně.**

## ROZMĚRY KŘÍDEL

- šířka jednokřídlých dveří: „60“ až „90“

## ŠÍŘKA OSTĚNÍ

- 60–94, 95–129, 130–199, 200–269

## CENA

| typ | šířka ostění | ENDURO/ ENDURO PLUS/<br>ENDURO 3D | ECO-FORNIR/<br>LAMINOLACK |
|-----|--------------|-----------------------------------|---------------------------|
|     |              | EUR bez DPH/s DPH                 | EUR bez DPH/s DPH         |
| A   | 60–94        | 201,00 / 247,23                   | 224,00 / 275,52           |
| B   | 95–129       | 209,00 / 257,07                   | 236,00 / 290,28           |
| C   | 130–199      | 221,00 / 271,83                   | 253,00 / 311,19           |
| D   | 200–269      | 233,00 / 286,59                   | 272,00 / 334,56           |
|     |              | CZK bez DPH/s DPH                 | CZK bez DPH/s DPH         |
| A   | 60–94        | 5520,00 / 6679,20                 | 6144,00 / 7434,24         |
| B   | 95–129       | 5737,00 / 6941,77                 | 6482,00 / 7843,22         |
| C   | 130–199      | 6049,00 / 7319,29                 | 6941,00 / 8398,61         |
| D   | 200–269      | 6387,00 / 7728,27                 | 7461,00 / 9027,81         |

## ROZMĚRY VŮLE KOVOVÉHO RÁMU (MM)

|    |                      | „60“ | „70“ | „80“ | „90“ |
|----|----------------------|------|------|------|------|
| s1 | světla šířka zárubně | 600  | 700  | 800  | 900  |
| s2 | šířka uvnitř pouzdra | 574  | 674  | 774  | 874  |
| h1 | světla výška zárubně | 1975 |      |      |      |
| h2 | výška uvnitř pouzdra | 1960 |      |      |      |

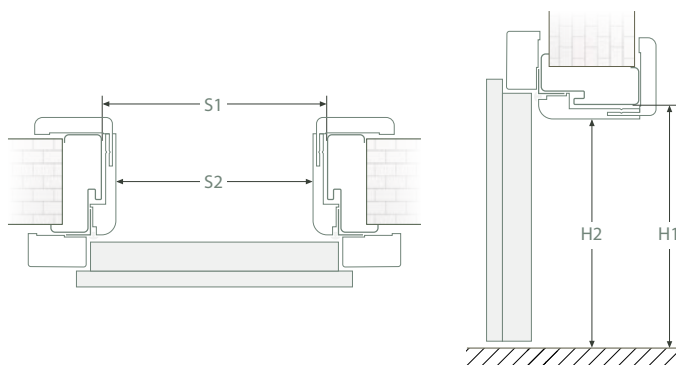

Zárubně pro tloušťku zdi větší než 130 mm se skládají ze dvou spojených prvků.

ŠÍŘKA OSTĚNÍ 130–199: prvka 85 mm

ŠÍŘKA OSTĚNÍ 200–269: prvka 155 mm

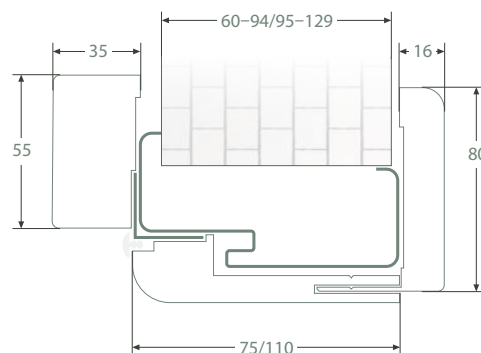
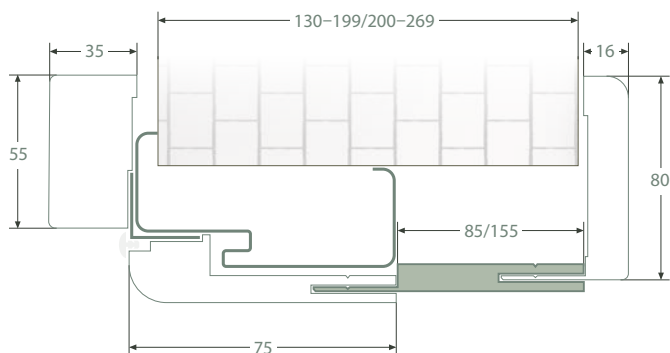

DOPLŇKY

KLIKY





# DOPLŇKY

## DVEŘE RÁMOVÉ A FÓLIOVANÉ



**krytky závěsů**

(v barvě chrom satén, chrom, černá nebo zlatý)

| EUR bez DPH /s DPH | CZK bez DPH /s DPH |
|--------------------|--------------------|
| 4,00 / 4,92        | 104,00 / 125,84    |

sada pro 1 jednotku závěsu



**pant šroubovaný**  
(falcové dveře)

| EUR bez DPH /s DPH | CZK bez DPH /s DPH   |
|--------------------|----------------------|
| 4,00 / 4,92 kpl.   | 104,00 / 125,84 kpl. |

Sada obsahuje pant na dveřní křídlo a pant na zárubeň



**pant zapouštěný nastavitelný 3D**  
(bezfalcové dveře)

| EUR bez DPH /s DPH | CZK bez DPH /s DPH    |
|--------------------|-----------------------|
| 40,00 / 49,20 ks.  | 1083,00 / 1310,43 ks. |

(dodáván se zárubní)



**cylinrická vložka**

| EUR bez DPH /s DPH | CZK bez DPH /s DPH |
|--------------------|--------------------|
| 11,00 / 13,53      | 295,00 / 356,95    |



**kulaté prosklení**

(satinato a průhledné sklo)

zámek v ceně  
Norma Decor 6 a Optimo Line 6

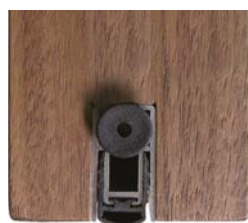

**padající těsnění**

| EUR bez DPH /s DPH               | CZK bez DPH /s DPH                   |
|----------------------------------|--------------------------------------|
| DVEŘE „60“-„90“<br>70,00 / 86,10 | DVEŘE „60“-„90“<br>1924,00 / 2328,04 |
| DVEŘE „100“<br>77,00 / 94,71     | DVEŘE „100“<br>2123,00 / 2568,83     |



**prahová lišta**

| EUR bez DPH /s DPH               | CZK bez DPH /s DPH                  |
|----------------------------------|-------------------------------------|
| DVEŘE „60“-„90“<br>33,00 / 40,59 | DVEŘE „60“-„90“<br>910,00 / 1101,10 |
| DVEŘE „100“<br>38,00 / 46,74     | DVEŘE „100“<br>1040,00 / 1258,40    |



**dveřní těsnění**

(černá/bílá/sedá/hnědá/běžová)

| EUR bez DPH /s DPH | CZK bez DPH /s DPH |
|--------------------|--------------------|
| 7,00 / 8,61        | 191,00 / 231,11    |

Balení 5,5m



**ventilační průchodka**  
PVC

| EUR bez DPH /s DPH | CZK bez DPH /s DPH   |
|--------------------|----------------------|
| 9,00 / 11,07 kpl.  | 260,00 / 314,60 kpl. |



**ventilační průchodka**  
kulaté kovové

| EUR bez DPH /s DPH | CZK bez DPH /s DPH     |
|--------------------|------------------------|
| 70,00 / 86,10 kpl. | 1907,00 / 2307,47 kpl. |



**ventilační průchodka**  
kulaté hranaté

| EUR bez DPH /s DPH | CZK bez DPH /s DPH     |
|--------------------|------------------------|
| 70,00 / 86,10 kpl. | 1907,00 / 2307,47 kpl. |



**ventilační mřížka**

| EUR bez DPH /s DPH | CZK bez DPH /s DPH |
|--------------------|--------------------|
| 11,00 / 13,53      | 303,00 / 366,63    |

## ČERNÉ KOVÁNÍ PRO FALCOVANÉ DVEŘE



**černý otočný závěs**

| EUR bez DPH /s DPH | CZK bez DPH /s DPH   |
|--------------------|----------------------|
| 4,00 / 4,92 kpl.   | 104,00 / 125,84 kpl. |

Sada obsahuje pant na dveřní křídlo a pant na zárubeň



**černý zámek**  
(klíč / WC / vložka)

| EUR bez DPH /s DPH | CZK bez DPH /s DPH |
|--------------------|--------------------|
| 5,00 / 6,15        | 139,00 / 168,19    |



**protiplech pro**  
blokovou zárubeň

| EUR bez DPH /s DPH | CZK bez DPH /s DPH |
|--------------------|--------------------|
| 2,00 / 2,46        | 52,00 / 62,92      |



**protiplech pro**  
regulovanou zárubeň

| EUR bez DPH /s DPH | CZK bez DPH /s DPH |
|--------------------|--------------------|
| 2,00 / 2,46        | 52,00 / 62,92      |



## OPTIMO LINE

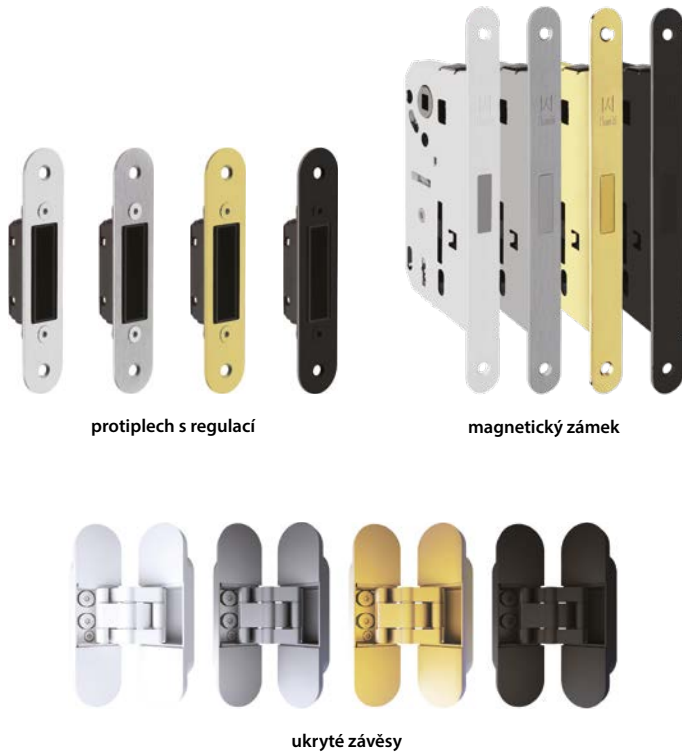

protiplech s regulací

magnetický zámek

ukryté závěsy

barvy: bílá, saténový chrom, zlatá, černá

|                    |                    |  |
|--------------------|--------------------|--|
| EUR bez DPH /s DPH | CZK bez DPH /s DPH | příplatek za změnu barvy kování<br>- sada: 2 panty + protiplech +<br>zámek na křídla |
| 15,00 / 18,45      | 425,00 / 514,25    |  |

# OPTIMO *line*



**lemování v jiné barvě než dýha křídla**  
(přírodní dub hamilton, alpská bílá nebo černá matná)

|                    |                    |
|--------------------|--------------------|
| EUR bez DPH /s DPH | CZK bez DPH /s DPH |
| 22,00 / 27,06      | 598,00 / 723,58    |

## POSUVNÉ SYSTÉMY

barvy: saténový chrom, zlatá, černá



**hákový zámek  
BB/WC**

EUR bez DPH /s DPH

|      |               |
|------|---------------|
| klíč | 61,00 / 75,03 |
| WC   | 72,00 / 88,56 |

CZK bez DPH /s DPH

|      |                   |
|------|-------------------|
| klíč | 1664,00 / 2013,44 |
| WC   | 1985,00 / 2401,85 |



**zápustný úchyt  
protiplech  
hydraulický  
zpomalovač  
s klíčem a  
náprstkem**

zámek na klíč v  
ceně



**zápustný  
úchyt WC s  
náprstkem**

zámek WC v ceně



**zápustný  
úchyt  
s náprstkem**

v ceně

Samostatný  
komplet:  
EUR bez DPH /s DPH

|               |                  |
|---------------|------------------|
| 32,00 / 39,36 | 867,00 / 1049,07 |
|---------------|------------------|



**protiplech**

EUR bez DPH /s DPH

|               |                 |
|---------------|-----------------|
| 15,00 / 18,45 | 156,00 / 188,76 |
|---------------|-----------------|



**dorazový sloupek**

EUR bez DPH /s DPH

|               |               |               |
|---------------|---------------|---------------|
| 39,00 / 47,97 | 49,00 / 60,27 | 58,00 / 71,34 |
|---------------|---------------|---------------|

CZK bez DPH /s DPH

|                   |                   |                   |
|-------------------|-------------------|-------------------|
| 1075,00 / 1300,75 | 1343,00 / 1625,03 | 1603,00 / 1939,63 |
|-------------------|-------------------|-------------------|



**hydraulický zpomalovač**

EUR bez DPH /s DPH

|             |                   |
|-------------|-------------------|
| 6,00 / 7,38 | 1898,00 / 2296,58 |
|-------------|-------------------|

ENDURO / PLUS  
/ 3D  
ECO-FORNIR /  
LAMINOLACK  
CPL 0,15 mm

ENDURO / PLUS  
/ 3D  
ECO-FORNIR /  
LAMINOLACK  
CPL 0,15 mm

## PLECHY KICK A PUSH

- materiál: nerez ocel broušená
- rozměry: šířka přizpůsobená šířce dveří, výška 300mm, tloušťka 0,6mm
- cena za sadu na obě strany dveřního křídla



**horní panel** (s otvorem pro kliku)

|                    |                   |
|--------------------|-------------------|
| EUR bez DPH /s DPH | 92,00 / 113,16    |
| CZK bez DPH /s DPH | 2513,00 / 3040,73 |

**dolní panel, obyčejný**

|                |                   |
|----------------|-------------------|
| 92,00 / 113,16 | 2513,00 / 3040,73 |
|----------------|-------------------|

**dolní panel s větracím výřezem**  
(větrací výřez – výška: 15 mm)

|                 |                   |
|-----------------|-------------------|
| 101,00 / 124,23 | 2773,00 / 3355,33 |
|-----------------|-------------------|

**dolní panel s otvory pro tuleje\***  
(průměr: 40mm)

|                 |                   |
|-----------------|-------------------|
| 101,00 / 124,23 | 2773,00 / 3355,33 |
|-----------------|-------------------|

**dolní panel s ventilačnou  
mřížkou**  
(rozměry: 430 x 110 mm)

|                 |                   |
|-----------------|-------------------|
| 133,00 / 163,59 | 3640,00 / 4404,40 |
|-----------------|-------------------|

\*-ventilační otvory (tuleje) – průměr: 40mm (počet kusů se mění v souvislosti od šířky dveří), 60° – 3 tuleje / „70° – 4 tuleje / „80° – 5 tulejí / „90° – „100° – 6 tulejí

## IBIZA K



### KLIKA BEZ ROZETY

EUR bez DPH /s DPH  
24,00 / 29,52

CZK bez DPH /s DPH  
650,00 / 786,50



s rozetou pro opakovatelný klíč

EUR bez DPH /s DPH  
33,00 / 40,59

CZK bez DPH /s DPH  
910,00 / 1101,10



s rozetou pro patentovou vložku

EUR bez DPH /s DPH  
33,00 / 40,59

CZK bez DPH /s DPH  
910,00 / 1101,10



s rozetou pro zámeček WC

EUR bez DPH /s DPH  
38,00 / 46,74

CZK bez DPH /s DPH  
1040,00 / 1258,40

## QUBIK K FIT



### KLIKA BEZ ROZETY

EUR bez DPH /s DPH  
27,00 / 33,21

CZK bez DPH /s DPH  
737,00 / 891,77



s rozetou pro opakovatelný klíč

EUR bez DPH /s DPH  
41,00 / 50,43

CZK bez DPH /s DPH  
1127,00 / 1363,67



s rozetou pro patentovou vložku

EUR bez DPH /s DPH  
41,00 / 50,43

CZK bez DPH /s DPH  
1127,00 / 1363,67



s rozetou pro zámeček WC

EUR bez DPH /s DPH  
46,00 / 56,58

CZK bez DPH /s DPH  
1257,00 / 1520,97

## TOPAZ

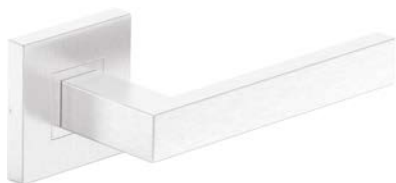

### KLIKA BEZ ROZETY

EUR bez DPH /s DPH  
17,00 / 20,91

CZK bez DPH /s DPH  
477,00 / 577,17



s rozetou pro opakovatelný klíč

EUR bez DPH /s DPH  
25,00 / 30,75

CZK bez DPH /s DPH  
693,00 / 838,53



s rozetou pro patentovou vložku

EUR bez DPH /s DPH  
25,00 / 30,75

CZK bez DPH /s DPH  
693,00 / 838,53



s rozetou pro zámeček WC

EUR bez DPH /s DPH  
32,00 / 39,36

CZK bez DPH /s DPH  
867,00 / 1049,07

## FOSTER-BI



### KLIKA BEZ ROZETY

EUR bez DPH /s DPH  
28,00 / 34,44

CZK bez DPH /s DPH  
780,00 / 943,80



s rozetou pro opakovatelný klíč

EUR bez DPH /s DPH  
41,00 / 50,43

CZK bez DPH /s DPH  
1127,00 / 1363,67



s rozetou pro patentovou vložku

EUR bez DPH /s DPH  
41,00 / 50,43

CZK bez DPH /s DPH  
1127,00 / 1363,67



s rozetou pro zámeček WC

EUR bez DPH /s DPH  
46,00 / 56,58

CZK bez DPH /s DPH  
1257,00 / 1520,97

EUR bez DPH /s DPH  
30,00 / 36,90

CZK bez DPH /s DPH  
823,00 / 995,83

EUR bez DPH /s DPH  
44,00 / 54,12

CZK bez DPH /s DPH  
1213,00 / 1467,73

EUR bez DPH /s DPH  
44,00 / 54,12

CZK bez DPH /s DPH  
1213,00 / 1467,73

EUR bez DPH /s DPH  
49,00 / 60,27

CZK bez DPH /s DPH  
1343,00 / 1625,03

## SPARK FIT



### KLIKA BEZ ROZETY

EUR bez DPH /s DPH  
32,00 / 39,36

CZK bez DPH /s DPH  
867,00 / 1049,07



s rozetou pro opakovatelný klíč

EUR bez DPH /s DPH  
49,00 / 60,27

CZK bez DPH /s DPH  
1343,00 / 1625,03



s rozetou pro patentovou vložku

EUR bez DPH /s DPH  
51,00 / 62,73

CZK bez DPH /s DPH  
1387,00 / 1678,27



s rozetou pro zámeček WC

EUR bez DPH /s DPH  
60,00 / 73,80

CZK bez DPH /s DPH  
1647,00 / 1992,87

bílý

černá

kartáčovaná mosaz

kartáčovaný nikel

lesklý chrom

černá

INX – nerez

bílý

matný nikel

lesklý chrom

černá

lesklé zlaté

bílý

antracit

černá

## GIUSSY



### KLIKA BEZ ROZETY

EUR bez DPH /s DPH  
13,00 / 15,99

CZK bez DPH /s DPH  
364,00 / 440,44



s rozetou pro opakovatelný klíč

EUR bez DPH /s DPH  
19,00 / 23,37

CZK bez DPH /s DPH  
529,00 / 640,09



s rozetou pro patentovou vložku

EUR bez DPH /s DPH  
19,00 / 23,37

CZK bez DPH /s DPH  
529,00 / 640,09



s rozetou pro zámek WC

EUR bez DPH /s DPH  
25,00 / 30,75

CZK bez DPH /s DPH  
676,00 / 817,96



nikel / chrom



grafiatto hnědý

## INVADO



### KLIKA BEZ ROZETY

EUR bez DPH /s DPH  
25,00 / 30,75

CZK bez DPH /s DPH  
693,00 / 838,53



s rozetou pro opakovatelný klíč

EUR bez DPH /s DPH  
31,00 / 38,13

CZK bez DPH /s DPH  
858,00 / 1038,18



s rozetou pro patentovou vložku

EUR bez DPH /s DPH  
31,00 / 38,13

CZK bez DPH /s DPH  
858,00 / 1038,18



s rozetou pro zámek WC

EUR bez DPH /s DPH  
36,00 / 44,28

CZK bez DPH /s DPH  
997,00 / 1206,37



nikel / chrom

## PRESTO



### KLIKA BEZ ROZETY

EUR bez DPH /s DPH  
13,00 / 15,99

CZK bez DPH /s DPH  
364,00 / 440,44



s rozetou pro opakovatelný klíč

EUR bez DPH /s DPH  
19,00 / 23,37

CZK bez DPH /s DPH  
529,00 / 640,09



s rozetou pro patentovou vložku

EUR bez DPH /s DPH  
19,00 / 23,37

CZK bez DPH /s DPH  
529,00 / 640,09



s rozetou pro zámek WC

EUR bez DPH /s DPH  
25,00 / 30,75

CZK bez DPH /s DPH  
676,00 / 817,96



nikel / chrom

## UNO-R



### KLIKA BEZ ROZETY

EUR bez DPH /s DPH  
17,00 / 20,91

CZK bez DPH /s DPH  
459,00 / 555,39



s rozetou pro opakovatelný klíč

EUR bez DPH /s DPH  
25,00 / 30,75

CZK bez DPH /s DPH  
676,00 / 817,96



s rozetou pro patentovou vložku

EUR bez DPH /s DPH  
25,00 / 30,75

CZK bez DPH /s DPH  
676,00 / 817,96



s rozetou pro zámek WC

EUR bez DPH /s DPH  
30,00 / 36,90

CZK bez DPH /s DPH  
832,00 / 1006,72



INX - nerez

## UNO



s rozetou pro opakovatelný klíč

EUR bez DPH /s DPH  
27,00 / 33,21

CZK bez DPH /s DPH  
754,00 / 912,34



s rozetou pro patentovou vložku

EUR bez DPH /s DPH  
27,00 / 33,21

CZK bez DPH /s DPH  
754,00 / 912,34



s rozetou pro zámek WC

EUR bez DPH /s DPH  
32,00 / 39,36

CZK bez DPH /s DPH  
867,00 / 1049,07



INX - nerez



## MODEL P124



rozměr (mm): **100 x 16 x 2400**

| Cena za komplet            | EUR bez DPH /s DPH | CZK bez DPH /s DPH |
|----------------------------|--------------------|--------------------|
| Povrch bílý (pro malování) | 10,00 / 12,30      | 277,00 / 335,17    |
| Povrch ENDURO – bílá B134  |                    |                    |

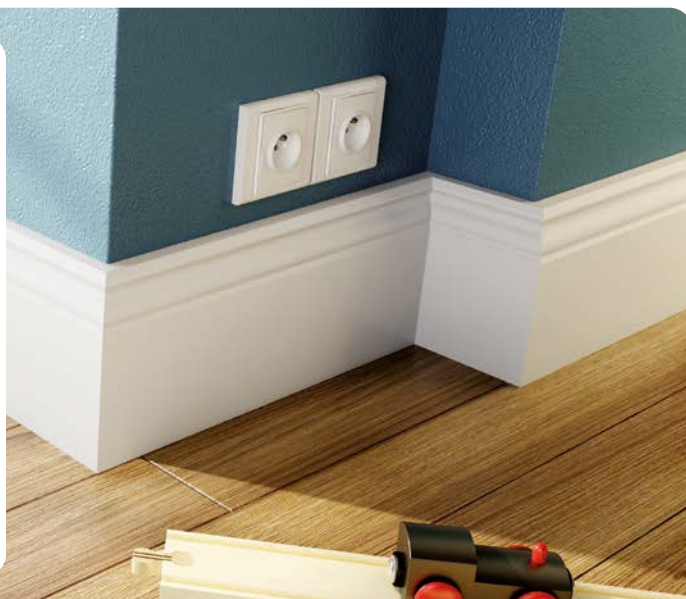

## MODEL P125



rozměr (mm): **60 x 16 x 2400**

| Cena za komplet            | EUR bez DPH /s DPH | CZK bez DPH /s DPH |
|----------------------------|--------------------|--------------------|
| Povrch bílý (pro malování) | 9,00 / 11,07       | 234,00 / 283,14    |
| Povrch ENDURO – bílá B134  |                    |                    |



## MODEL P127

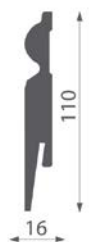

rozměr (mm): **110 x 16 x 2400**

| Cena za komplet            | EUR bez DPH /s DPH | CZK bez DPH /s DPH |
|----------------------------|--------------------|--------------------|
| Povrch bílý (pro malování) | 11,00 / 13,53      | 303,00 / 366,63    |
| Povrch ENDURO – bílá B134  |                    |                    |





## MODEL P129/P402/P403

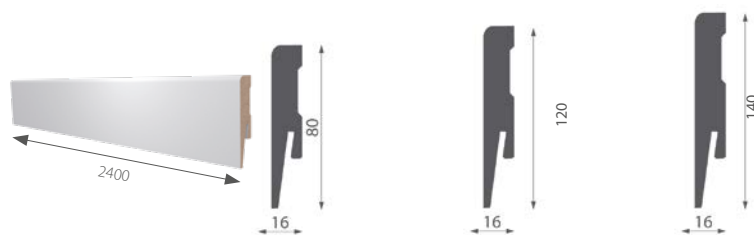

P129

P402

P403

| Cena za komplet            | EUR bez DPH /s DPH | CZK bez DPH /s DPH | EUR bez DPH /s DPH | CZK bez DPH /s DPH | EUR bez DPH /s DPH | CZK bez DPH /s DPH |
|----------------------------|--------------------|--------------------|--------------------|--------------------|--------------------|--------------------|
| Povrch bílý (pro malování) | 10,00 / 12,30      | 277,00 / 335,17    | 12,00 / 14,76      | 321,00 / 388,41    | 13,00 / 15,99      | 355,00 / 429,55    |
| Povrch ENDURO – bílá B134  |                    |                    |                    |                    |                    |                    |

## MODEL P130

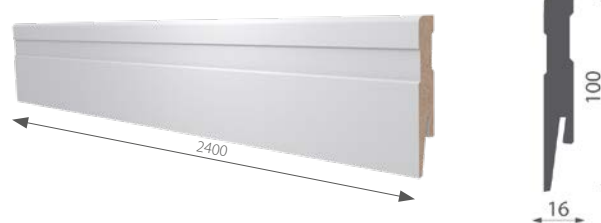

rozměr (mm): 100 x 16 x 2400

| Cena za komplet            | EUR bez DPH /s DPH | CZK bez DPH /s DPH |
|----------------------------|--------------------|--------------------|
| Povrch bílý (pro malování) | 10,00 / 12,30      | 277,00 / 335,17    |
| Povrch ENDURO – bílá B134  |                    |                    |

## MODEL P132

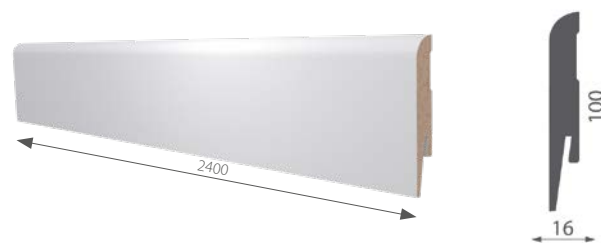

rozměr (mm): 100 x 16 x 2400

| Cena za komplet            | EUR bez DPH /s DPH | CZK bez DPH /s DPH |
|----------------------------|--------------------|--------------------|
| Povrch bílý (pro malování) | 10,00 / 12,30      | 277,00 / 335,17    |
| Povrch ENDURO – bílá B134  |                    |                    |



PŘEZKA



ROHOVNÍK

| Rohovník - bílý o rozměrech 20 x 20 x 120 mm | EUR bez DPH /s DPH | CZK bez DPH /s DPH |
|--|--------------------|--------------------|
|  | 2,00 / 2,46        | 61,00 / 73,81      |
| přezka (cena za balení – 30 kusů)            | 3,00 / 3,69        | 87,00 / 105,27     |

POZNÁMKA: DÉLKA JEDNÉ LIŠTY JE 2,4 M. LIŠTY JSOU BALENY A PRODAVÁNY V SADÁCH PO 5 KS.

## Oddělení EXPORT



ONLINE KATALOG

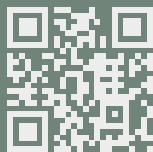

[www.invado.pl/en](http://www.invado.pl/en)

Razítko distributora:



**SVETDVERI**

## ARBONIA

Doors

Tento katalog není obchodní nabídka dle Občanského zákoníku, ani ujistění dle paragrafu 4 zákona ze dne 27.07.2002 o zvláštních podmínkách prodeje zákazníkům, a má pouze informační charakter. Kvůli neustálému vývoji nabídky si výrobce vyhrazuje právo na zavedení změn technických parametrů, vybavení, cen a specifikace výrobků, a to bez předchozího upozornění.

Kvůli technickým vlastnostem tisku a přírodním vlastnostem dřeva, se mohou barvy znázorněných výrobků v realitě lišit. Název INVADO je chráněným znakem INVADO Sp. z o.o. Modely dveří Gemini, Virgo, Domino a Libra jsou registrovanými průmyslovými vzory.

